



TADIRAN

חוברת הפעלה והתקנה

TADIRAN JOY

10, 14, 18, 21, 28, 35 & 35/3



אנא קרא את החוברת בעיון טרם השימוש במזגן
ושמור אותו במקום בטוח לשימוש עתידי.



תוכן העניינים

| | |
|----|--|
| 6 | הקדמה |
| 7 | הוראות בטיחות |
| 9 | הערות הפעלה |
| 12 | עצות להפעלה |
| 12 | הפעלת המזגן במצב קירור |
| 12 | הפעלת המזגן במצב חימום |
| 13 | שם ותפקיד של כל חלק |
| 14 | שלט רחוק |
| 14 | הסברים על הלחצנים |
| 15 | הקדמה על סמלים במסך התצוגה |
| 16 | פונקציות השלט |
| 21 | הוראות הפעלה - כללי |
| 21 | היכרות עם הפונקציות המיוחדות במזגן |
| 21 | מצב שבת |
| 23 | ניקוי אוטומטי |
| 24 | פונקציית Multi Timer (מחזורי הפעלה מרובים) |
| 26 | הוראות ודגשים להחלפת סוללה |
| 27 | הפעלה ללא שלט |
| 28 | ניקוי וטיפול |
| 28 | ניקוי הפנל הקדמי |
| 29 | ניקוי מסנני האוויר |
| 30 | בדיקה לפני הפעלה |
| 30 | תחזוקה לאחר הפעלה |
| 31 | תיאור ופתרון בעיות |
| 34 | קודי תקלה לפתרון בעיות |
| 35 | שירות התקנה |
| 35 | דרישות בסיסיות ממקום ההתקנה |
| 35 | בחירת מקום התקנה ליחידה הפנימית |
| 36 | בחירת מקום התקנה ליחידה החיצונית |
| 36 | הוראות בטיחות למכשירי חשמל ביתיים |



37 דרישות הארקה

37 דרישות נוספות

38 תרשים ההתקנה

39 התקנת היחידה הפנימית

39 שלב ראשון: בחירת מיקום ההתקנה

39 שלב שני: הרכבת מסגרת להתקנה קירית

39 שלב שלישי: פתיחת חור לצנרת

40 שלב רביעי: צינור יציאה

41 שלב חמישי: חבר את הצינור של היחידה הפנימית

42 שלב שישי: התקנת צינור ניקוז

42 שלב שביעי: חיבור החיווט של היחידה הפנימית

43 שלב שמיני: קשירת הצינור

44 שלב תשיעי: תליית היחידה הפנימית

45 התקנת היחידה החיצונית

45 שלב ראשון: קיבוע התומכים של היחידה החיצונית

45 שלב שני: התקנת מחבר ניקוז

46 שלב שלישי: חיבור הצינורות של היחידה הפנימית והחיצונית

47 שלב רביעי: חיבור החשמל ליחידה החיצונית

47 שלב חמישי: סידור הצינורות

49 ביצוע וואקום

50 בחירת צנרת בין היחידות

51 איתור דליפה

51 סכמות חשמל

51 TADIRAN JOY 10

52 TADIRAN JOY 14

52 TADIRAN JOY 18

53 TADIRAN JOY 21

53 TADIRAN JOY 28

54 TADIRAN JOY 35

54 TADIRAN JOY 35/3



| | |
|----|---|
| 55 | בדיקות לאחר התקנה |
| 55 | בדיקת הפעלה |
| 56 | הוראות הפעלה התקנה ושימוש באפליקציית WIFI למזגני תדיראן JOY |
| 56 | התקנה |
| 63 | הוראות לתפעול שוטף |
| 65 | כיוון זמני הפעלה / הפסקה |
| 66 | טיפול בחשבון המשתמש ויצירת קבוצות מזגנים |



הקדמה

לקוחות נכבדים

אנו מברכים אתכם עם רכישת המזגן החדש ומאחלים לכם שנים רבות של הנאה. המזגן מאפשר לכם למזג את הסביבה ולהתאימה לנוחות האישית שלכם.

להתחלה מוצלחת, להלן הנחיות והבהרות חשובות:

יש לוודא שהמזגן יותקן על-ידי מתקין מקצועי לפי מפרטי תדיראן, תוך שימוש בצנרת ואביזרים תקינים של תדיראן.

על מנת להפיק את המרב מביצועי המזגן, יש לקרוא בעיון את הוראות ההפעלה ולפעול בהתאם. המזגן מסופק עם שלט רחוק.

אזהרה!

במידה וכבל החשמל ניזוק, יש להחליפו רק על-ידי טכנאי מוסמך של החברה.

במזגנים בעלי זינת מעבה, חובה על המתקין בהתאם לחוק החשמל, להתקין אמצעי שיבטיח ניתוק כלל קוטבי ממקור הזינה, לפני כניסת הזינה ליחידה החיצונית (כדוגמת מפסק כבאים, פקט).

אזהרה!

אין להתקין את המזגן במקום עם לחות או רטיבות גבוהים כגון חדרי אמבטיה או מספרות.

מטעמי נוחות, השתמשו בחוברת זו בלשון זכר. ההסברים מיועדים, כמובן, לנשים וגברים כאחד. האיורים המופיעים בחוברת הם לייחוס בלבד.

בברכה,

תדיראן מוצרי צריכה וטכנולוגיה



הוראות בטיחות

לקוח יקר! למען בטיחותך!

לפני השימוש במזגן יש לקרוא את הוראות הבטיחות הבאות ולפעול בהתאם:

- המזגן מיועד לשימוש ביתי או משרדי. כל שימוש אחר מחייב התייעצות עם מוקד השירות.
- אין להתקין את המזגן בחדר כביסה או מספרה ובמקומות עם לחות או רטיבות גבוהים כגון חדרי אמבטיה או מכבסות.
- יש לוודא שהמזגן יותקן על-ידי מתקין מקצועי לפי מפרטי תדיראן תוך שימוש בצנרת ואביזרים תקינים.

אזהרה!

- יחידה זו מיועדת למשרדים, בתי מגורים ומקומות דומים.
- פנה לגורם מוסמך לביצוע עבודות התקנה ותיקון. התקנה לא נאותה עלולה לגרום לדליפות מים, להתחשמלות או לשריפה.
- התקן את המזגן במקום יציב שיכול לשאת את משקל היחידה. אם לא תקפיד על כך, המזגן עלול ליפול ולגרום לפציעה או למוות.
- כדי להבטיח ניקוז תקין, הקפד להתקין את צינור הניקוז בהתאם להוראות ההתקנה.
- נקוט את האמצעים המתאימים לבידוד תרמי כדי למנוע התעבות מים. התקנה לא נאותה עלולה לגרום לטפטוף מים ולהרטבת פריטים בחדר.
- אין להשתמש או לאחסן בקרבת המזגן חומרים דליקים, נפיצים, רעילים או חומרים מסוכנים אחרים.
- במקרה של ריח חריף (כגון ריח שרוף), נתק מייד את אספקת המתח הראשית של המזגן.
- אפשר זרימת אוויר חופשית בחדר, כדי למנוע מצב של דלדול ברמת החמצן.
- אל תכניס אצבעות או עצמים כלשהם לפתחי הכניסה או היציאה של האוויר.
- אסור להפעיל או לכבות את המזגן באמצעות חיבור או ניתוק ישיר של כבל הכוח ממקור המתח.
- הקפד לבדוק באופן קבוע אם נגרם נזק לסרגל ההתקנה לאחר שימוש ממושך במזגן.
- אל תבצע שום שינוי/התאמה במזגן. תיקון או העתקת המזגן ממקומו יבוצעו על ידי טכנאי מוסמך ומיומן.











שים לב

- טרם ההתקנה, בדוק שאספקת המתח מתאימה למפרטים המופיעים על גבי תווית הנתונים של המזגן. בנוסף, בדוק, באמצעות חשמלאי מוסמך, אם מערכת החשמל עומדת בדרישות הבטיחות.
- טרם הפעלת המזגן, וודא שהכבלים, צנרת הניקוז וצנרת הקרר מחוברים בצורה תקינה, כדי למנוע נזילת מים, דליפת קרר, התחשמלות או שריפה.
- מערכת החשמל חייבת לעמוד בדרישות חוק החשמל ולכלול הארקה תקנית, הדבר מבטיח הארקה יעילה של המזגן לצורך מניעת התחשמלות. אל תחבר את כבל ההארקה אל צינור גז, צינור מים, עמוד תאורה או לקו טלפון.
- אין לכבות את המזגן לפחות 5 דקות מרגע ההפעלה; הדבר מקצר את אורך חיי המזגן.
- אל תאפשר לילדים להפעיל את המזגן.
- אל תפעיל את המזגן בידיים רטובות.
- טרם ניקוי המזגן או החלפת מסנן האוויר, נתק את אספקת המתח למזגן.
- נתק את אספקת המתח למזגן כאשר המזגן מושבת לפרק זמן ממושך.
- אסור לחשוף את המזגן לתנאי סביבה קורוזיביים או ללחות.
- אסור לדרוך על המזגן וגם לא להניח עליו חפצים כל שהם.
- לאחר ביצוע ההתקנה החשמלית, יש לספק למזגן מתח לצורך בדיקת זליגת זרם (על ידי חשמלאי מוסמך).
- במקרה שכבל המתח פגום, יש לדאוג להחלפתו על ידי היצרן או מחלקת השירות שלו, או גורם מוסמך אחר; כבל פגום מהווה סכנה.
- מומלץ שההתקנה תבוצע על פי תקן ישראלי 994 חלק 4.
- יש לחבר את המערכת לאספקת המתח הראשית באמצעות חיבור קבוע למפסק ניתוק רב-קוטבי בעל מרווח מגעים של לפחות 3 מ"מ.
- יש לבצע את ההתקנה בהתאם לתקנות החלות במקום ההתקנה.
- מעגל הקרר מתחמם מאוד במהלך פעולת המזגן, ולכן יש להקפיד להרחיק את הכבל שבין היחידות מצינור הנחושת.





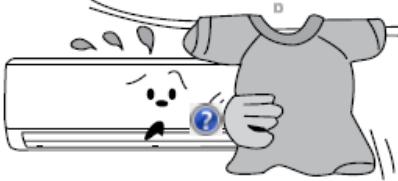
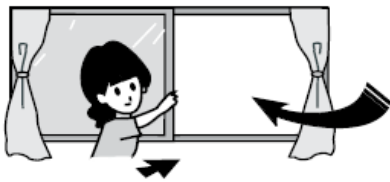

הערות הפעלה

טרם הפעלת המזגן, קרא בעיון את הסעיף הבא.

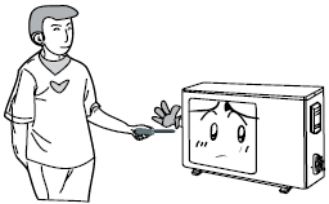
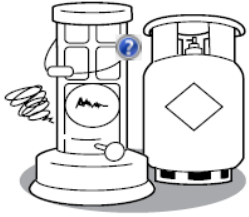
| | | |
|--|--|--|
| <p> אסור להאריך את כבל המתח על ידי חיבור מקטעי כבל נוספים או באמצעות כבל מאריך.</p>  <p>הדבר עלול לגרום להתחממות יתר ואף לשריפה.</p> | <p> הקפד לנתק את תקע החשמל כאשר המזגן אינו בשימוש לפרקי זמן ממושכים. הצטברות האבק עלולה לגרום להתחממות יתר או לשריפה.</p>  | <p> מתח גבוה מידי עלול לגרום נזק מיידי לרכיבים. מתח נמוך מידי גורם לרעידות קיצוניות במדחס ולנזק למערכת הקרר. המדחס והרכיבים האלקטרוניים אינם יכולים לפעול במתח לא יציב כאשר תנודות המתח גדולות.</p> |
| <p>יש לחבר את המזגן אל מקור המתח באמצעות מפסק אוטומטי העומד במפרטים החשמליים של המזגן. המזגן נדלק ונכבה באופן אוטומטי בהתאם לכיוון הטמפרטורה ומצב הפעולה שנבחר. אין להדליק ולכבות את המזגן לעתים תכופות, הדבר משבש את פעולתו ועלול לגרום נזק.</p> | <p> אין לחסום את פתחי הכניסה והיציאה של האוויר ביחידה החיצונית וביחידה הפנימית. הדבר פוגע ביכולת המיזוג של המזגן ואף עלול לגרום לתקלות.</p>  | <p>בעת פעולת המזגן, אין להשאיר חלונות ודלתות פתוחים לפרקי זמן ממושכים. הדבר פוגע ביכולת המיזוג של המזגן.</p>  |
| <p>במידה ונדרש - יש לכבות את המזגן תחילה על ידי השלט רחוק ורק אחר כך להוריד את המפסק בלוח החשמל.</p>  | | |

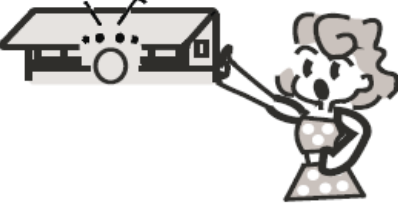
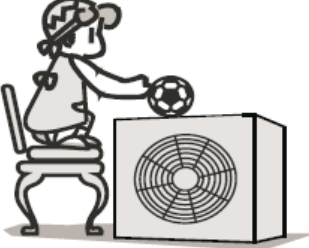

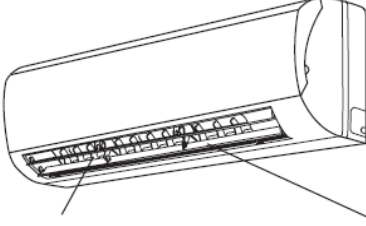
| | | |
|---|--|---|
| <p>⊘ אל תנסה לתקן את המזגן בעצמך. תיקון לא מקצועי עלול לגרום להתחשמלות ואף לשריפה, לפיכך הקפד ליצור קשר עם מוקד השירות לצורך תיקון המזגן.</p>  | <p>⊘ הרחק תרסיסים וגזים דליקים מיחידת המזגן הפנימית והחיצונית לטווח של יותר מ-1 מטר. חומרים אלה עלולים לגרום לשריפה או להתפוצצות.</p>  | <p>במקרה של ריח חריכה או עשן, יש לכבות את המזגן וליצור קשר עם מוקד השירות. אם הבעיה לא נפתרה, ייתכן שנגרם נזק למזגן והפעלתו במצב זה עלולה לגרום להתחשמלות או לשריפה.</p>  |
| <p>⊘ כל עוד כבל הזינה מחובר למזגן (גם כשהוא כבוי) אין לגעת ביחידות המזגן (חיצונית ופנימית) בידיים רטובות, או לבצע כל טיפול במזגן.</p>  | <p>! אין להניח חפצים על גבי היחידה החיצונית</p>  | <p>⊘ מחובתך לוודא שבוצע חיבור הארקה תקני למזגן על ידי חשמלאי מוסמך מחשש להתחשמלות.</p>   |
| <p>כדי לכוון כהלכה את זרימת האוויר: בעת פעולת המזגן, ניתן לשנות את כיוון זרימת האוויר על ידי כיוון מדפי הטיית האוויר בלחיצה על לחצן SWING בשלט-רחוק.</p>  <p>מדף הטיית אוויר אוטומטית</p> <p>מדף הטיית אוויר</p> | <p>! אסור לנתק או לגרום נזק כלשהו לכבל המתח ולכבלי הבקרה של המזגן. במקרה שהם פגומים, יש לקרוא לטכנאי שירות מוסמך כדי שיחליף אותם.</p> | |



⊘ אין לכוון את זרם האוויר היוצא מהמזגן ישירות כלפי בעלי חיים וצמחים. הדבר עלול להזיק לכם.

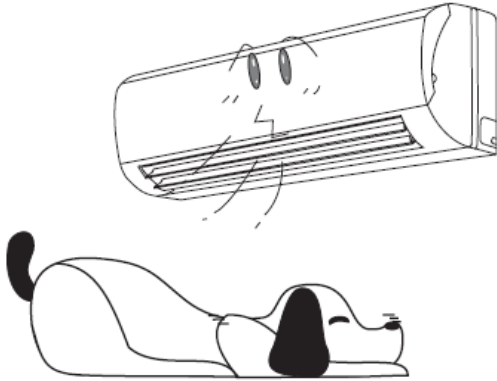

⊘ אין לדחוף ידיים או אצבעות לתוך פתחי הכניסה והיציאה של האוויר.

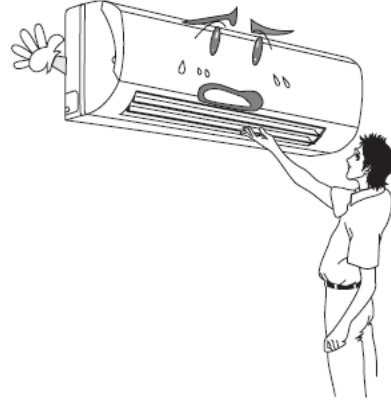

⊘ אל תשתמש במזגן למטרות אחרות כגון ייבוש בגדים, שימור מזון ועוד.

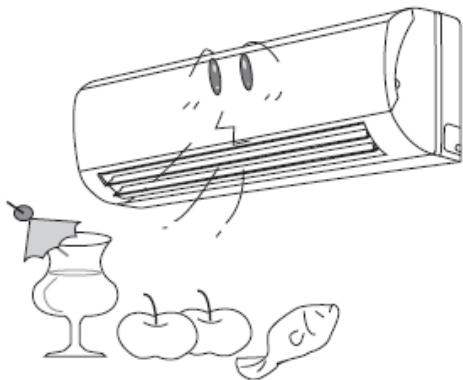

⊘ אל תחשוף את גופך לרוח קרה לפרק זמן ממושך. הדבר עלול להזיק לבריאותך.

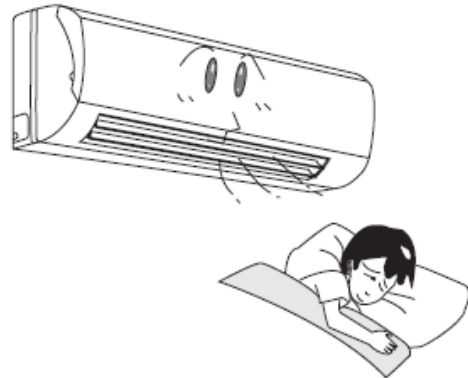

⊘ אין להציב מכשיר פולט חום סמוך למזגן.

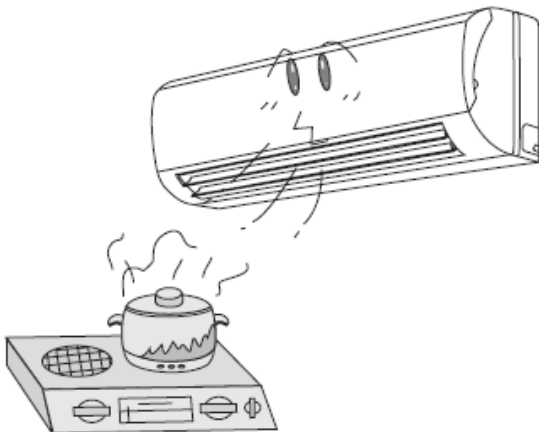

⊘ התזת מים על המזגן עלולה לגרום להתחשמלות ולתקלות.





עצות להפעלה

הפעלת המזגן במצב קירור

עקרון הפעולה

המזגן סופג ושואב את החום בחדר ומעביר אותו ליחידה החיצונית כך שבחדר יש פחות חום והטמפרטורה נמוכה יותר. תפוקת הקירור עולה או יורדת בהתאם לטמפרטורה החיצונית.

הגנה מפני קפיאה

אם המזגן פועל במצב קירור [COOL] וטמפרטורת בחדר נמוכה, יכול להיווצר קרח (קפיאה) במחליף החום של היחידה הפנימית. במצב זה המדחס (יחידה חיצונית) מפסיק את פעולתו כדי לשמור על היחידה החיצונית ולהפשיר את מחליף החום.

הפעלת המזגן במצב חימום

עקרון הפעולה

- המזגן סופג ושואב את החום מהיחידה החיצונית ומעביר אותו לחדר דרך היחידה הפנימית. תפוקת החימום עולה או יורדת בהתאם לטמפרטורה החיצונית.
- אם הטמפרטורה החיצונית נמוכה מידי, יש לחמם עם עזרי חימום נוספים.

הפשרה

- כאשר הטמפרטורה החיצונית נמוכה אך הלחות גבוהה, יכול להיווצר קרח ביחידה החיצונית אשר ישפיע על תפוקת החימום. פעולת היחידה החיצונית עלולה להיפסק במצב הפשרה אוטומטית. פעולת החימום תיפסק למשך 3-12 דקות.
- במהלך פעולת הפשרה האוטומטית, מאוורר היחידה הפנימית ומאוורר היחידה החיצונית אינם פועלים.
- במהלך פעולת הפשרה, נורית חיווי החימום של היחידה הפנימית מהבהבת, והיחידה החיצונית עלולה לפלוט אדים. זאת לא תקלה, בנוסף יופיע חיווי 1H על התצוגה הפנימית.
- בסיום הפשרה, פעולת החימום מתחדשת באופן אוטומטי.

מניעת החדרת אוויר קר בהפעלה בחימום

עם הפעלת המזגן בחימום, מאוורר היחידה הפנימית לא פועל למשך כ-2 דקות על מנת למנוע מהאוויר הקר להיכנס לחדר כל עוד שמחליף החום לא הגיע לטמפרטורה הרצויה.
הערה: טווח הטמפרטורות בו המזגן פועל בצורה יעילה: מ-7°C עד 43°C.

מתקין יקר, שים לב !!

אין להתקין את המזגן במספרות ובחדרי אמבטיה.



שם ותפקיד של כל חלק

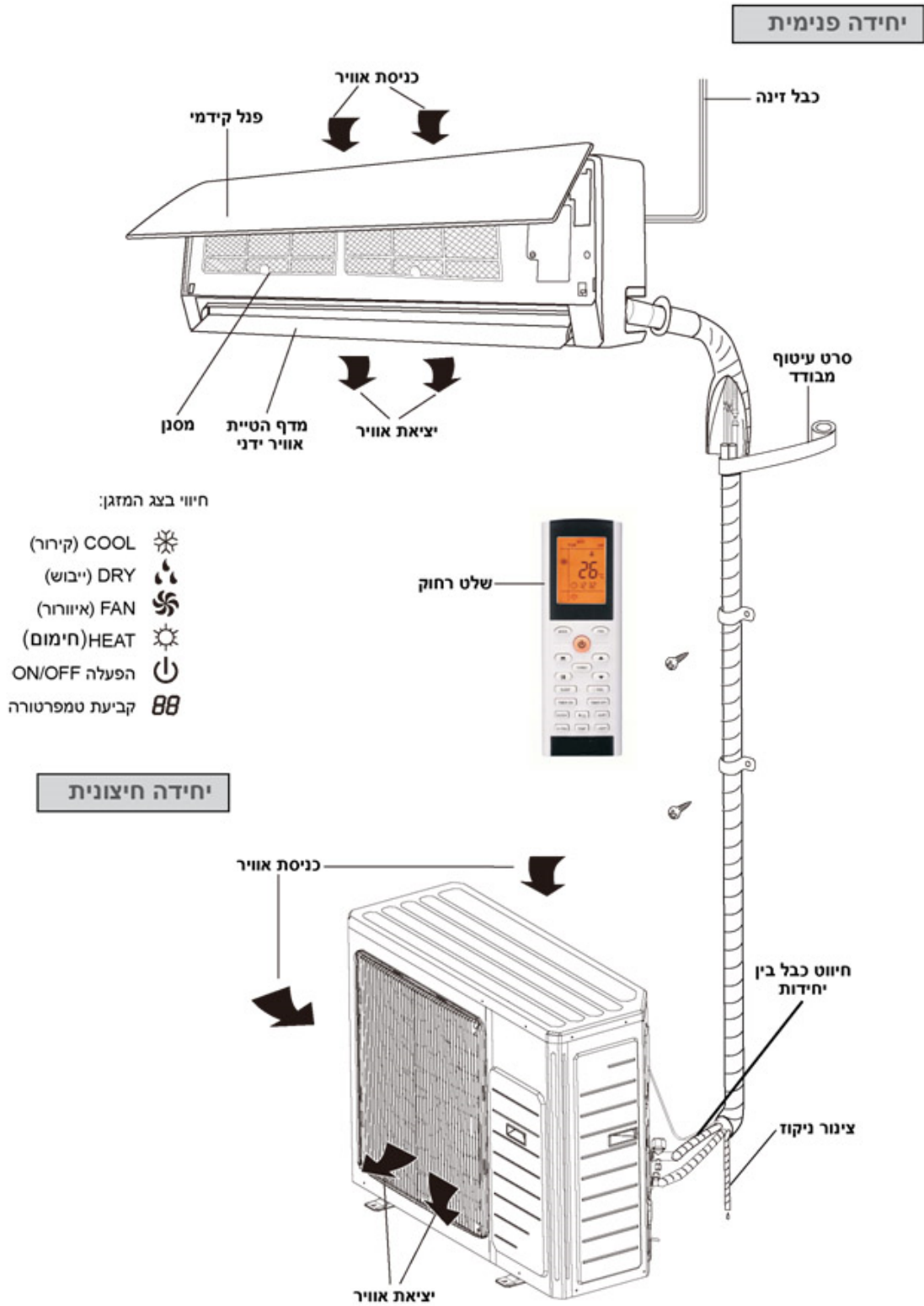

שלט רחוק

הסברים על הלחצנים



1. לחצן הפעלה / כיבוי - ON/OFF
2. לחצן מצב פעולה - Mode
3. מהירות מאוורר - Fan
4. לחצן טורבו - Turbo
5. לחצנים לכיוון טמפרטורה וזמן
6. לחצן הפעלת מדף הטיית אוויר ימין / שמאל (לא פעיל)
7. לחצן הפעלת מדף הטיית אוויר למעלה / למטה
8. לחצן שינה - Sleep
9. לחצן חישת טמפרטורה מהשלט - I Feel
10. לחצן הפעלה / כיבוי בהשגיה - Timer On / Timer Off
11. לחצן שעון - Clock
12. לחצן הפעלה במצב שקט - Quiet (לא פעיל)
13. לחצן Wi-Fi (אופציונאלי)
14. לחצן תאורת תצוגה - Light
15. לחצן הפעלת מצב בריאות ואוויר צח (לא פעיל)
16. לחצן כיוון טמפרטורה - Temp

לקוח יקר, שים לב: ייתכן שהשלט שבידך שונה במקצת מהשלט שבתמונה, אנו התייחס לשלט שבידך.



הקדמה על סמלים במסך התצוגה

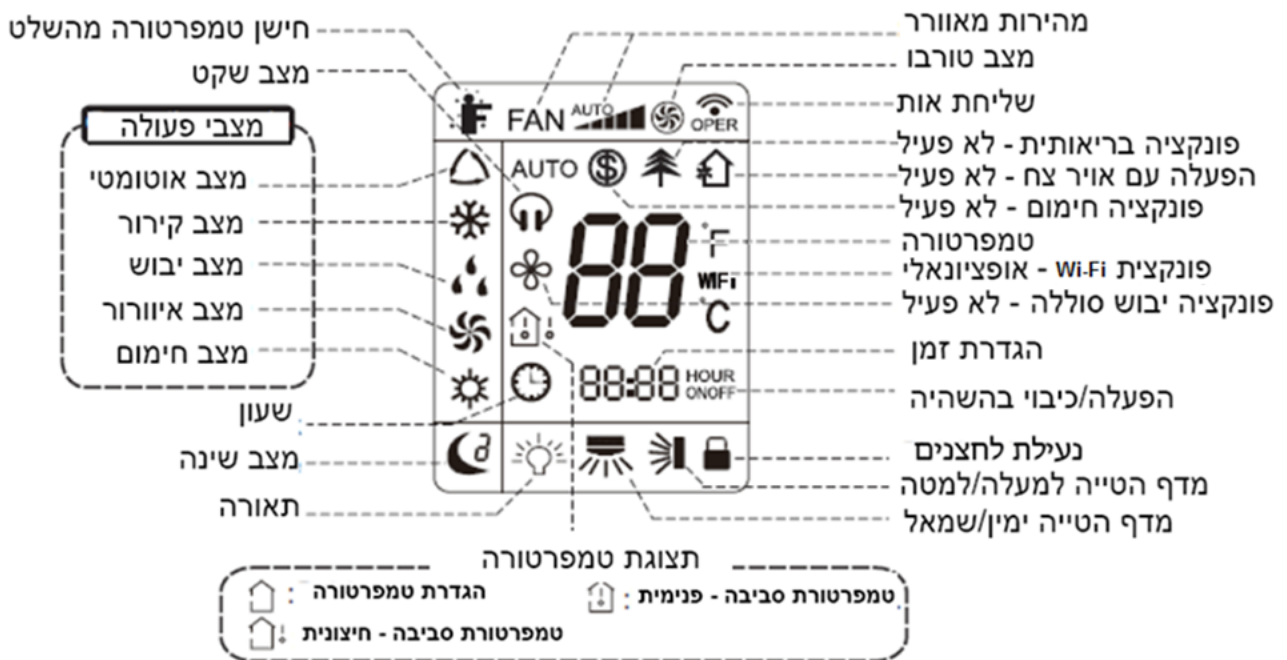

פונקציות השלט

הערה: הקפד על קו ראייה פנוי ללא חסימה כלשהי בין העינית של המזגן לבין השלט-רחוק. אין להפיל או להשליך את השלט, אין לאפשר חדירת נוזלים לתוכו ואין לחשוף אותו לקרינת שמש או לטמפרטורות חמות מאוד. לאחר חיבור המזגן לחשמל המזגן משמיע צפצוף. מרגע זה ניתן להפעיל את המזגן באמצעות השלט.

לחצן ON/OFF (לחצן הפעלה/כיבוי)

להפעלת המזגן, לחץ על הלחצן פעם אחת. לכיבוי המזגן, לחץ לחיצה נוספת.

לחצן MODE (מצב פעולה)

לחצן זה מאפשר לבחור באופן מחזורי במצב הפעולה הרצוי - Auto (אוטומטי), Cool (קירור), Dry (ייבוש), Fan (אוורור), Heat (חימום). מצב ברירת המחדל בעת הפעלת המזגן הוא Auto (אוטומטי).

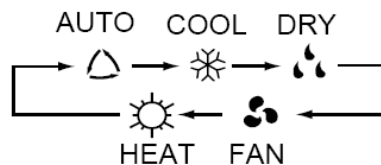

- במצב אוטומטי המזגן פועל באופן אוטומטי בהתאם לכיוונים שנקבעו ע"י היצרן. במצב זה לא ניתן לכוון את הטמפרטורה ומהירות המאוורר והטמפרטורה לא תוצג בתצוגה.
- במצב קירור סימן ❄ מופיע ביחידה הפנימית. לחץ על לחצן ▼ או ▲ על מנת לקבוע את הטמפרטורה הרצויה. לחץ על לחצן "FAN" על מנת לכוון את מהירות המאוורר. לחץ על לחצן ☀ על מנת לכוון את מדפי הטיית אוויר.
- במצב יבוש המזגן פועל במהירות נמוכה וסימן 💧 מופיע ביחידה הפנימית. במצב ייבוש לא ניתן לכוון את מהירות המאוורר. לחץ על לחצן ☀ על מנת לכוון את מדפי הטיית האוויר.
- במצב אוורור המזגן יופעל כמאוורר בלבד ללא קירור או חימום. כל הסימנים יהיו כבויים. לחץ על לחצן FAN על מנת לכוון את מהירות המאוורר. לחץ על לחצן ☀ על מנת לכוון את מדפי הטיית אוויר.
- במצב חימום סימן ☀ מופיע ביחידה הפנימית. לחץ על לחצן ▼ או ▲ על מנת לקבוע את הטמפרטורה הרצויה. לחץ על לחצן FAN על מנת לכוון את מהירות המאוורר. לחץ על לחצן ☀ על מנת לכוון את מדפי הטיית אוויר.

לחצן FAN (מהירות מאוורר)

הגדרת מהירות המאוורר: אוטומטי, מהירות נמוכה, מהירות בינונית, מהירות גבוהה:

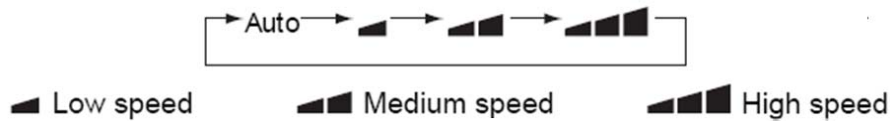



לחצן זה מאפשר לבחור באופן מחזורי במהירות המאוורר הרצויה - Auto (אוטומטי), Low Speed (מהירות נמוכה), Medium Speed (מהירות בינונית), High Speed (מהירות גבוהה).

בעת הפעלת המזגן מהירות ברירת המחדל היא אוטומטית. במצב אוטומטי לא ניתן לשנות את מהירות המאוורר. מהירות המאוורר מבוקרת באופן אוטומטי.

ייבוש הסוללה הפנימית



למניעת היווצרות בקטריות בתוך היחידה הפנימית, קיימת אופציה לייבוש הסוללה הפנימית:

- כדי לאפשר את מצב ייבוש סוללה, לאחר הפעלת המזגן (במצב קירור או ייבוש בלבד) לחץ על לחצן Fan למשך 2 שניות. על צג השלט מופיע החיווי . עם כיבוי המזגן, המאוורר של היחידה הפנימית ממשיך לעבוד במשך כ-2 דקות (למרות שהמזגן כבוי) במהירות נמוכה על מנת לייבש את הסוללה ובכך מונע היווצרות בקטריות בסוללה. כדי לעצור ידנית את פעולת המאוורר, לחץ על לחצן Fan למשך 2 שניות. מאוורר היחידה לא פועל והחיווי  לא מופיע על צג השלט.
- כאשר מצב ייבוש סוללה מבוטל, המאוורר של היחידה הפנימית לא פועל עם כיבוי המזגן.
- לחצן זה פעיל במצב קירור וייבוש בלבד. לחצן זה אינו פעיל במצב חימום, איורור ואוטומטי. ברירת המחדל של מצב זה היא "כבוי".

לחצן Turbo (טורבו)

לחצן זה מפעיל ומכבה את פונקציית הטורבו במצבי הפעולה קירור וחימום. עם לחיצה על לחצן Turbo (הטורבו), סימן הטורבו מופיע בתצוגה. מצב זה מתבטל באופן אוטומטי עם שינוי מצב הפעולה של המזגן או שינוי מהירות המאוורר. פונקציית הטורבו מאפשרת למזגן להגיע לטמפרטורה שכוונה בזמן הקצר ביותר.

לחצני מעלה/מטה

הלחצנים  /  משמשים להעלאה או להורדה של הטמפרטורה הרצויה. החזק את הלחצן לחוץ למשך 2 שניות; תצוגת הטמפרטורה תשתנה עד שתרפה מהלחצן, ופקודת השינוי תישלח למזגן. מרגע זה יופיע ערך הטמפרטורה הרצויה בתצוגה באופן קבוע, במעלות צלסיוס °C או במעלות פרנהייט °F.

טווח הטמפרטורות הוא 16°C עד 30°C, ומ-61°F עד 86°F.





לחצן מדף הטיית אוויר אופקית (ימין/שמאל)

לחצן זה אינו פעיל.

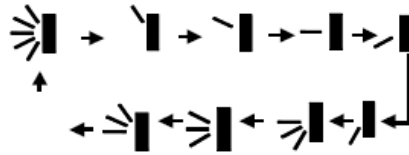
לחצן מדף הטיית אוויר אנכית (מעלה/מטה)

לחצן  משמש לכיוון זווית ההטיה האנכית של זרם האוויר היוצא מהמזגן. מצבי ההטיה השונים משתנים באופן מחזורי באופן הבא:



- זווית ההטיה של המזגן נשארת במצבה המקורי כאשר בוחרים בשלושת מצבי ההטיה שלהלן   
- אם עוצרים את מדף הטיית האוויר במהלך תנועת ההטיה מעלה-מטה, הוא נשאר במצב האחרון.
- לחצן  משמש חיווי לתנועה אוטומטית של מדף הטיית האוויר לאורך 5 זוויות ההטיה.

לחצן Sleep (שינה)

לחצן זה מאפשר להפעיל ולבטל את מצב השינה במזגן. במצב שינה הסמל  מוצג. מצב ברירת המחדל בעת הפעלת המזגן הוא OFF. פונקציית השינה מתבטלת ברגע שמכבים את המזגן. לאחר לחיצה על לחצן SLEEP ניתן לכוון את משך הפעולה. את פונקציית השינה לא ניתן להפעיל באוורור ובאוטומטי.





לחצן I Feel

כיוון הטמפרטורה הרצויה בנקודה מסוימת בחדר. פונקציה זו נועדה לאפשר את קריאת הטמפרטורה מאזור השלט. יש למקם את השלט ליד המשתמש.

לחץ לחיצה אחת על הלחצן כדי להפעיל את הפונקציה I Feel. הסימן  מופיע בתצוגה. לחיצה נוספת מכבה פונקציה זו.

לחצן הפעלה בהשהיה Timer On / Timer Off

לחצן זה קובע את זמן פעולת המזגן בהשהיה. לאחר לחיצה על לחצן TIMER ON חיווי  נעלם, הסימן ON בתצוגת השלט מהבהב וצפצוף נשמע. בזמן הפעולה חובה קשר עין ישיר בין השלט לצג המזגן.





לחץ על לחצן  או  כדי לכוון את זמן הפעלת המזגן בהשהיה. לאחר כל לחיצה על לחצן  או  כוון שעת ההפעלה יורדת או עולה בדקה אחת. לחיצה ממושכת (מעל 2 שניות) על לחצני הכיוון תגרום לשינוי מהיר של כוון הזמן. לאישור זמן ההפעלה לחץ פעם נוספת על לחצן TIMER ON.

הסימן ON יפסיק להבהב והסימן  בתצוגה יופיע קבוע.

ביטול TIMER ON (ביטול השהיה בהפעלה): לחץ פעם נוספת על לחצן TIMER ON כדי לבטל את ההשהיה בהפעלה.

לחצן כיבוי בהשהיה Timer Off

לחצן זה קובע את זמן כיבוי המזגן בהשהיה. לאחר לחיצה על לחצן TIMER OFF חיווי  נעלם והסימן OFF בתצוגת השלט מהבהב וצפצוף נשמע. בזמן הפעולה חובה קשר עין ישיר בין השלט לצג המזגן.

לחץ על לחצן  או  כדי לכוון את זמן כיבוי המזגן בהשהיה. לאחר כל לחיצה על לחצן  או  כוון שעת הכיבוי יורדת או עולה בדקה אחת. לחיצה ממושכת (מעל 2 שניות) על לחצני הכיוון תגרום לשינוי מהיר של כוון הזמן. לאישור זמן הכיבוי לחץ פעם נוספת על לחצן TIMER OFF.



הסימן OFF יפסיק להבהב וסימן  בתצוגה יופיע קבוע.

ביטול TIMER OFF: לחץ פעם נוספת על לחצן TIMER OFF כדי לבטל את הפסקת ההשהיה.

פונקציית MULTI TIMER (מחזורי הפעלה מרובים)

ראה פירוט בפרק היכרות עם הפונקציות המיוחדות במזגן, עמוד 21.

לחצן CLOCK (כיוון שעון)

לחץ על לחצן זה על מנת לכוון את השעון. החיווי  מהבהב. בתוך 5 שניות לחץ  או  על מנת לכוון את השעון. כל לחיצה תוסיף או תוריד דקה אחת. לחיצה ממושכת (מעל 2 שניות) על לחצני הכיוון תשנה את כיוון השעון במהירות.

שחרר את הלחיצה כאשר השעון יראה את השעה הנכונה. לחץ שנית על לחצן CLOCK על מנת

לאשר את כיוון השעון. סימן  יפסיק להבהב.

לחצן Quiet [מצב שקט]

לחצן זה אינו פעיל.

לחצן Wi-Fi [אופציונאלי]

לחץ על לחצן Wi-Fi לאפשר או ביטול פונקציית ה-Wi-Fi. כאשר פונקציה זו פועלת, חיווי Wi-Fi מופיע בצג השלט.

לשחזור ברירת המחדל של המפעל לפונקציה זו, כאשר המזגן כבוי לחץ על לחצן MODE ועל לחצן זה למשך שנייה אחת.

כדי להתחבר ל Wi-Fi יש להוריד את האפליקציה Ewpe Smart מחנות האפליקציות (הנחיות להורדת האפליקציה וביצוע ההגדרות השונות מופיעות בסוף החוברת) או להתקשר לטלפון 1-700-700-946.

לחצן תאורת תצוגה Light

לחצן תאורה  בתצוגה של היחידה הפנימית משמש לכיבוי והפעלת תאורת התצוגה ביחידה הפנימית.

לחצן בריאות ואוויר צח



לחצן זה אינו פעיל.

לחצן טמפרטורה Temp

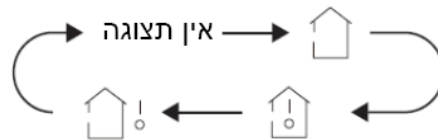
לחצן זה מאפשר לראות את טמפרטורת החדר והטמפרטורה החיצונית על הצג של היחידה הפנימית. עם כל לחיצה על לחצן Temp בשלט, חיווי מצב הצגת הטמפרטורה בשלט משתנה באופן מחזורי:







להלן הסבר לחיוויי מצב הצגת הטמפרטורה:

- בחר בחיווי  להצגת הטמפרטורה הרצויה שכוונה (ברירת מחדל).
- בחר בחיווי  להצגת טמפרטורת הסביבה בחדר ברגע נתון.
- בחר בחיווי  להצגת טמפרטורת הסביבה החיצונית ברגע נתון (מצב זה אינו זמין). הטמפרטורה הנבחרת מופיעה למספר שניות במקום הטמפרטורה הרצויה שכוונה.



פונקציות המופעלות באמצעות צירוף לחצנים

פונקציית "נעילת לחצנים"

לחיצה בו זמנית על הלחצנים  ו  תפעיל או תבטל את הפונקציה של "נעילת לחצנים". כאשר פונקציית "נעילת לחצנים" מופעלת, הסימן  מופיע על תצוגת השלט רחוק. אם לוחצים על הלחצנים בשלט, הסימן  מהבהב ללא שליחת אות. פונקציית "מעבר מיחידות טמפרטורה C ל-F"

במצב OFF יש ללחוץ על לחצן  ולחצן MODE בו-בזמן כדי לשנות את תצוגת הטמפרטורה ממעלות C למעלות F.

חיבור למגע יבש BMS

אפשרות להפעלה או כיבוי המזגן בהפעלה קיים בעזרת רכיב חיצוני (אופציה).

הוראות הפעלה - כללי

1. לאחר חיבור המזגן לרשת החשמל, לחץ על לחצן ההפעלה והכיבוי ON/OFF.

הערה: כאשר מחברים את המזגן לרשת החשמל, מדף ההטיה נפתח באופן אוטומטי.

2. לחץ על לחצן MODE [מצב פעולה] כדי לבחור את מצב הפעולה הרצוי: Dry Cool, Auto, Fan, Heat.

3. לחצן על לחצן  או  כדי לכוון את הטמפרטורה הרצויה.

4. לחץ על לחצן FAN כדי לבחור את המהירות הרצויה למאוורר: אוטומטית, נמוכה, נמוכה בינונית, בינונית, בינונית גבוהה או גבוהה.

5. לחץ על לחצן הטיית האוויר כדי לכוון את זווית הטיית זרם האוויר.



היכרות עם הפונקציות המיוחדות במזגן

גלאי נוכחות

ניתן לחסוך באנרגיה ובהוצאות החשמל באמצעות חיבור גלאי נוכחות למזגן המיועד לכבות את המזגן כאשר אין נוכחות פעילה של אנשים בחדר.

גלאי הנוכחות הוא אופציונאלי וכרוך בתוספת תשלום. להזמנת גלאי הנוכחות, צור קשר עם מחלקת שירות הלקוחות [פרטים בגב החוברת].

מצב שבת

במצב קירור או חימום, לחץ  ו-1 ▲ ביחד למשך 5 שניות למעבר למצב שבת (מצב שבת אינו פעיל במצב ייבוש ובמצב אוורור). בתצוגת היחידה הפנימית מופיע הכיתוב SH. בתצוגת השלט מופיע מספר בין 1 עד 5 המייצג את דרגת העבודה שנבחרה עבור מצב שבת, בעוד שהכיתוב SHB מהבהב ומחווה את מצב שבת. לחץ  או  בתוך 30 שניות כדי לקבוע את דרגת העבודה של מצב שבת.

לאחר 30 שניות הכיתוב SHB יופיע (ללא הבהוב) בתצוגת השלט יחד עם דרגת העבודה של מצב שבת שנבחרה והמזגן יעבור למצב שבת.

ליציאה ממצב שבת, לחץ שנית  ו-1 ▲ ביחד למשך 5 שניות. הכיתוב SH נעלם מתצוגת היחידה הפנימית והכיתוב SHB יחד עם דרגת העבודה של מצב שבת לא מופיעים בתצוגת השלט.

עם המעבר למצב שבת, המזגן יפעל ברציפות במשך 30 דקות ולאחר מיכן יופעל ויכובה באופן מחזורי בהתאם לדרגת העבודה שנקבעה, מחזור פעולה (הפעלה וכיבוי) נמשך 40 דקות.

דרגות העבודה של מצב שבת מיוצגות באמצעות המספרים 1 עד 5. ככל שהדרגה גבוהה יותר כך גם גדל משך זמן ההפעלה של המזגן, כמתואר בטבלה הבאה:

| דרגת העבודה של מצב שבת | משך זמן עבודה [בדקות] | משך זמן כיבוי [בדקות] |
|------------------------|-----------------------|-----------------------|
| 1 | 12 | 28 |
| 2 | 18 | 22 |
| 3 | 24 | 16 |
| 4 | 30 | 10 |
| 5 | 34 | 6 |

הערות:

- תחת מצב שבת, לחצני השלט אינם פעילים.
- לשינוי דרגת העבודה כאשר מצב שבת פועל, יש לבטל את מצב שבת ולהפעילו מחדש כדי לקבוע מחדש את דרגת העבודה הדרושה.
- ניתן להפעיל את מצב שבת יחד עם הטיימר. הטיימר יפעיל את המזגן יחד עם מצב שבת.



ניקוי אוטומטי

כאשר המזגן כבוי, לחץ על לחצן MODE ועל לחצן FAN ביחד למשך 5 שניות להפעלת מצב ניקוי אוטומטי. בתצוגת היחידה מופיע הכיתוב CL.

עם מעבר למצב ניקוי אוטומטי, היחידה הפנימית פועלת במצב קירור (ללא פעולת מאוורר פנימי) אשר מצננת את הסוללה הפנימית של היחידה ומייך לאחר מיכן עוברת למצב חימום לניקוי מיטבי פנימי של מחליף החום ביחידה. ייתכן מאוד שיישמעו קולות כתוצאה מזרימת נוזלים או כתוצאה מהתפשטות חום או התכווצות קור, כמו כן ייתכן שהיחידה תפלוט אוויר קר או חם. כל אלו תופעות נורמליות לחלוטין.

במהלך פעולת מצב ניקוי אוטומטי, נא וודא שהחדר מאוורר כראוי כדי למנוע אי נוחות. לביטול מצב ניקוי אוטומטי, לחץ על לחצן MODE ועל לחצן FAN ביחד למשך 5 שניות. בתצוגת היחידה נעלם הכיתוב CL.

הערות:

- מצב ניקוי אוטומטי יכול לפעול רק תחת תנאי טמפרטורה רגילים. אם החדר מאובק, נקה אותו אחת לחודש. אם לא, נקה אותו אחת לשלושה חודשים.
- לאחר הפעלת מצב ניקוי אוטומטי, אתה יכול לצאת מהחדר. לאחר סיום הניקוי, המזגן יכבה אוטומטית.



פונקציית Multi Timer (מחזורי הפעלה מרובים)

באמצעות פונקציה זו ניתן להגדיר 2 מחזורי הפעלה ביממה (TWO TIMERS) או 3 מחזורי הפעלה ביממה (THREE TIMERS)

הנחיות כלליות

1. לפני הגדרת מחזורי ההפעלה, וודא שהמזגן כבוי ושהשלט נמצא בקשר עין עם המזגן.
2. וודא שהשעה הנוכחית מופיעה בתצוגת השלט. במקרה שלא, כוון את השעה.
3. וודא שחיווי הטיימר לא מופיע בתצוגת השלט, במקרה שכן יש לבטלו באמצעות לחיצה אחת על TIMER ON/OFF בהתאם.
4. למחיקת המולטי טיימרים, לחץ 8 פעמים על לחצן LIGHT תוך 5 שניות. שישה קולות ביפ נשמעים המאשרים את מחיקת המולטי טיימרים.
5. להגדרת המולטי טיימרים יש לבצע את כל השלבים המפורטים להלן (עבור שני טיימרים תוך 2 דקות, עבור שלושה טיימרים תוך 3 דקות).
6. הקפד להימנע מחפיפה בין הטיימרים בזמנים שקבעת, הקפד על פירקי זמן הארוכים מ 4 דקות.

הגדרת שני טיימרים תוך 2 דקות

לחץ 4 פעמים על לחצן LIGHT תוך 5 שניות, קול ביפ אחד נשמע לאישור. להגדרת הטיימר הראשון בצע את השלבים הבאים:

1. לחץ על לחצן TIMER ON פעם אחת וקבע את שעת ההפעלה. שעת ההפעלה מהבהבת.
2. לחץ TIMER ON שוב לאישור. שעת ההפעלה נקבעת, קול ביפ אחד נשמע לאישור.
3. לחץ על לחצן TIMER OFF פעם אחת וקבע את שעת כיבוי. שעת הכיבוי מהבהבת.
4. לחץ TIMER OFF שוב לאישור. שעת הכיבוי נקבעת, קול ביפ אחד נשמע לאישור.
5. עם סיום ההגדרה של הטיימר הראשון שני קולות ביפ נשמעים לאישור.

להגדרת הטיימר השני בצע את השלבים הבאים:

1. לחץ על לחצן TIMER ON פעם אחת, קול ביפ נשמע. לחץ פעם נוספת וקבע את שעת ההפעלה. שעת ההפעלה מהבהבת.
2. לחץ TIMER ON שוב לאישור. שעת ההפעלה נקבעת, קול ביפ אחד נשמע לאישור.
3. לחץ על לחצן TIMER OFF פעם אחת, קול ביפ נשמע. לחץ פעם נוספת וקבע את שעת הכיבוי. שעת הכיבוי מהבהבת.
4. לחץ TIMER OFF שוב לאישור. שעת הכיבוי נקבעת, קול ביפ אחד נשמע לאישור.
5. עם סיום ההגדרה של הטיימר השני ארבעה קולות ביפ נשמעים לאישור.

במקרה שאחד השלבים בוצע באופן לא תקין, שישה קולות ביפ נשמעים. בצע מחדש את כל השלבים.



הגדרת שלושה טיימרים תוך 3 דקות

לחץ 6 פעמים על לחצן LIGHT תוך 5 שניות, קול ביפ נשמע לאישור. להגדרת הטיימר הראשון בצע את השלבים הבאים:

1. לחץ על לחצן TIMER ON פעם אחת וקבע את שעת ההפעלה. שעת ההפעלה מהבהבת.
2. לחץ TIMER ON שוב לאישור. שעת ההפעלה נקבעת, קול ביפ אחד נשמע לאישור.
3. לחץ על לחצן TIMER OFF פעם אחת וקבע את שעת כיבוי. שעת הכיבוי מהבהבת.
4. לחץ TIMER OFF שוב לאישור. שעת הכיבוי נקבעת, קול ביפ אחד נשמע לאישור.
5. עם סיום ההגדרה של הטיימר הראשון שני קולות ביפ נשמעים לאישור.

להגדרת הטיימר השני בצע את השלבים הבאים:

1. לחץ על לחצן TIMER ON פעם אחת, קול ביפ נשמע. לחץ פעם נוספת וקבע את שעת ההפעלה. שעת ההפעלה מהבהבת.
2. לחץ TIMER ON שוב לאישור. שעת ההפעלה נקבעת, קול ביפ אחד נשמע לאישור.
3. לחץ על לחצן TIMER OFF פעם אחת, קול ביפ נשמע. לחץ פעם נוספת וקבע את שעת הכיבוי. שעת הכיבוי מהבהבת.
4. לחץ TIMER OFF שוב לאישור. שעת הכיבוי נקבעת, קול ביפ אחד נשמע לאישור.
5. עם סיום ההגדרה של הטיימר השני שני קולות ביפ נשמעים לאישור.

להגדרת הטיימר השלישי בצע את השלבים הבאים:

1. לחץ על לחצן TIMER ON פעם אחת, קול ביפ נשמע. לחץ פעם נוספת וקבע את שעת ההפעלה. שעת ההפעלה מהבהבת.
2. לחץ TIMER ON שוב לאישור. שעת ההפעלה נקבעת, קול ביפ אחד נשמע לאישור.
3. לחץ על לחצן TIMER OFF פעם אחת, קול ביפ נשמע. לחץ פעם נוספת וקבע את שעת הכיבוי. שעת הכיבוי מהבהבת.
4. לחץ TIMER OFF שוב לאישור. שעת הכיבוי נקבעת, קול ביפ אחד נשמע לאישור.
5. עם סיום ההגדרה של הטיימר השלישי ארבעה קולות ביפ נשמעים לאישור.

במקרה שאחד השלבים בוצע באופן לא תקין, שישה קולות ביפ נשמעים. בצע מחדש את כל השלבים.



הוראות ודגשים להחלפת סוללה

1. לחץ בעדינות על מכסה בית הסוללות בנקודה המסומנת  והחלק את המכסה בכיוון החץ כדי לפתוח את בית הסוללות [1].
2. הוצא את הסוללות הישנות [2].
3. הכנס 2 סוללות חדשות של 1.5V בגודל AAA תוך הקפדה על קוטביות הסוללות [3].
4. החזר את המכסה למקומו [4].

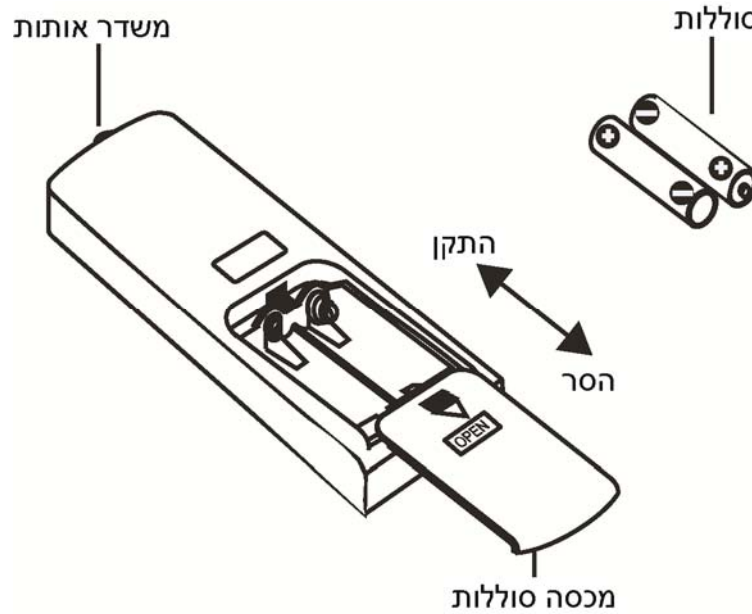

שים לב:

- אין להכניס לשלט הרחוק סוללות ישנות וחדשות ביחד או סוללות מסוגים שונים, הדבר עלול לשבש את פעולת השלט.
- אם אין כוונה להשתמש בשלט לפרק זמן ממושך, יש להוציא את הסוללות כדי שלא ידלפו ויקלקלו את השלט.
- יש להפעיל את השלט בטווח השידור והקליטה שלו.
- יש להציב את השלט במרחק מינימאלי של 1 מטר ממקלט טלוויזיה או מערכת סטריאו.
- אם השלט מתפקד באופן לקוי, הוצא את הסוללות והכנס אותן בחזרה למכשיר לאחר 30 שניות. אם לא חל שיפור, החלף את הסוללות.



הפעלה ללא שלט

אם השלט-רחוק אבד או התקלקל, הפעל את המזגן בעזרת המפסק הידני. המזגן פועל במצב אוטומטי, הטמפרטורה הרצויה ומהירות המאוורר לא ישתנו.

הפעלה באמצעות המפסק הידני

- הפעלה: כאשר המזגן כבוי, לחץ על מפסק ההפעלה הידני, המזגן יעבור למצב פעולה אוטומטי. הפיקוד יתאים באופן אוטומטי את מצב הפעולה של המזגן לטמפרטורת החדר (קירור, חימום, אוורור), כדי להשרות טמפרטורה נעימה בחדר.
- כיבוי: כאשר המזגן פועל, לחץ על מפסק ההפעלה הידני; המזגן ייכבה.

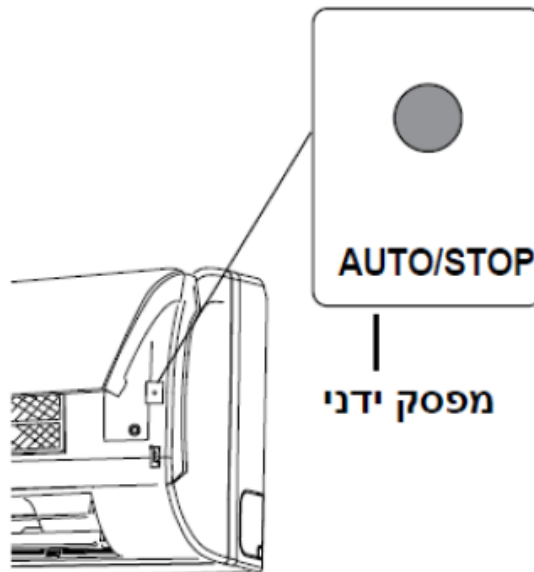

ניקוי וטיפול



- כבה את המזגן ונתק את כבל אספקת החשמל מהשקע טרם ניקוי המזגן. אי הקפדה על כך כרוכה בסכנת התחשמלות.
- אסור לנקות את היחידה הפנימית או היחידה החיצונית על ידי התזת מים - הדבר כרוך בסכנת התחשמלות.
- נוזלים נדיפים (טינר או בנזין) גורמים נזק למזגן. נגב את המזגן בעזרת מטלית רכה ויבשה, או הספג אותה במעט מים או חומר ניקוי.

ניקוי הפנל הקדמי

הקפד לפרק את הפנל מהמזגן לפני השימוש!

1. פירוק הפנל הקדמי

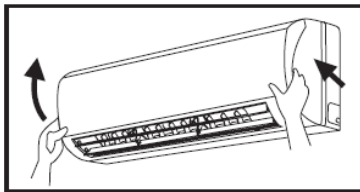

אחוז את הפנל בשני צדדיו, הרם אותו בכיוון החצים והסר אותו מתוך המזגן.

2. שטיפת הפנל



נקה את הפנל בעזרת מברשת רכה, מים וחומר ניקוי עדין ולאחר מכן יבש אותו (הערה: לעולם אל תנקה את הפנל בעזרת מים בטמפרטורה העולה על 45°C, הדבר עלול לעוות את הפלסטיק או לשנות את צבעו).

3. התקנת הפנל הקדמי

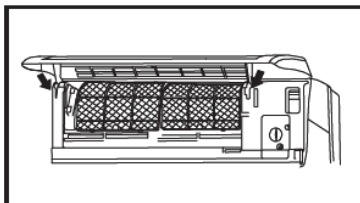

הכנס את שתי הלשוניות של הפנל הקדמי לתוך החריצים בכיוון החצים ולחץ את הפנל בכיוון המזגן.

ניקוי מסנני האוויר

תדירות ניקוי מומלצת: פעם בשלושה חודשים. אם המזגן פועל בסביבה מאובקת, יש לנקות את מסנני האבק בתדירות גבוהה יותר.

לאחר פירוק המסננים מהמזגן, אין לגעת בצלעות האלומיניום החדות מחשש לפציעה.

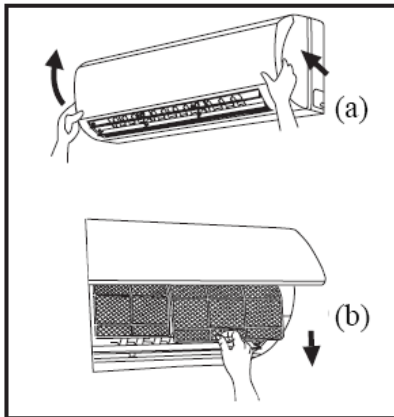

1. הוצאת מסנן האוויר מהמזגן

אחוז את מכסה המסננים בשקעים הייעודיים שבשני הצדדים ומשוך את מכסה המסננים כשאתה משתמש בשקעים.

משוך את מסנני האוויר כלפי מטה והסר אותם מהמזגן.

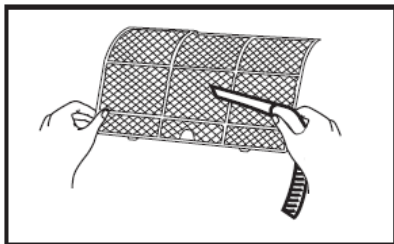

2. ניקוי המסננים

נקה את האבק שהצטבר במסננים בעזרת שואב אבק, או באמצעות שטיפה במים פושרים.

אם המסננים מלוכלכים מאוד או מוכתמים בשמן, ניתן להוסיף למים מעט חומר ניקוי. יבש את המסננים במקום מוצל.

הערה: אין לנקות את הפנל בעזרת מים בטמפרטורה העולה על 45°C. הדבר עלול לעוות את הפלסטיק או לשנות את צבעו. אסור לייבש את המסננים סמוך לאש מחשש לשריפה או עיוות הפלסטיק.

3. הרכבת מסנני האוויר

החזר את המסננים למקומם בכיוון החץ ולאחר מכן סגור את הפנל הקדמי והדק אותו.

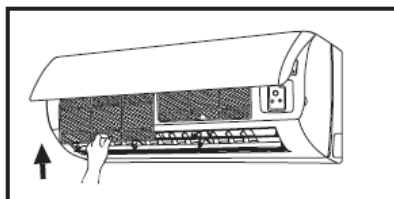



בדיקה לפני הפעלה

1. וודא שפתחי הכניסה ויציאת האוויר במזגן אינם חסומים.
2. וודא שכבל ההארקה מחובר באופן תקין.
3. וודא שסוללות השלט-רחוק תקינים.
4. וודא שמסגרת ההתקנה (סטנד) של היחידה החיצונית תקינה. במקרה שהתגלה נזק, צור קשר עם השירות.

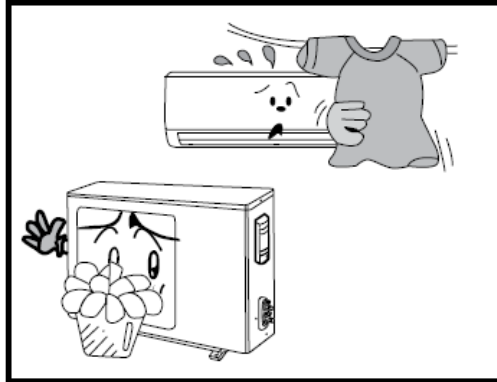

תחזוקה לאחר הפעלה

1. כבה את המזגן באמצעות המפסק הראשי.
2. נקה את המסנן, את גוף היחידה הפנימית ואת גוף היחידה החיצונית.
3. נקה אבק והזז מכשולים מהיחידה החיצונית.



תיאור ופתרון בעיות



אזהרה

- אל תנסה לתקן את המזגן בעצמך. תיקון לקוי עלול לגרום להתחשמלות או לשריפה. הקפד ליצור קשר עם מוקד השירות המורשה כדי להבטיח תיקון מקצועי.
- כדי לחסוך את הזמן והעלות הכרוכים בהזמנת איש שירות, בצע תחילה את הבדיקות שלהלן:

| פתרון הבעיה | התופעה |
|--|---|
| <p>הפעלה מיידית לאחר הכיבוי מזיקה למדחס, ולכן פיקוד המזגן משהה את הפעלת המזגן ב-3 דקות.</p> | <p>המזגן אינו פועל כאשר מפעילים אותו מייד לאחר הכיבוי.</p>  |
| <p>למזגן עצמו אין ריח כלשהו. אם קיים ריח לא נעים, הוא תוצאה של חומרים שהמזגן קלט מהסביבה החיצונית. פתרון: נקה את מסנן האוויר. אם הבעיה נמשכת, יש צורך לנקות את המזגן (צור קשר עם מוקד השירות המורשה).</p> | <p>בהפעלה הראשונה, המזגן מדיף ריח רע.</p>  |
| <p>בעת הפעלת המזגן או כיבוי, או כאשר המדחס מתחיל או מפסיק לפעול, עשויים להישמע קולות רעש שונים. קולות אלה נובעים מזרימת הקרר, ולא מדובר בתקלה.</p> | <p>לעיתים נשמעים קולות זרימת מים בעת פעולת המזגן.</p>  |
| <p>תופעה זו עשויה להתרחש בתנאי טמפרטורה ולחות גבוהים בחדר. הדבר קורה מכיוון שהיחידה הפנימית מתקררת במהירות. לאחר זמן-מה הטמפרטורה והלחות בחדר ירדו, והערפל ייעלם.</p> | <p>לעיתים נפלט ערפל לבן מהמזגן במצב קירור.</p>  |

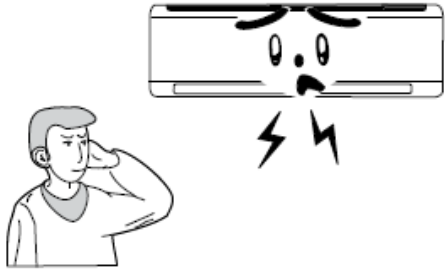
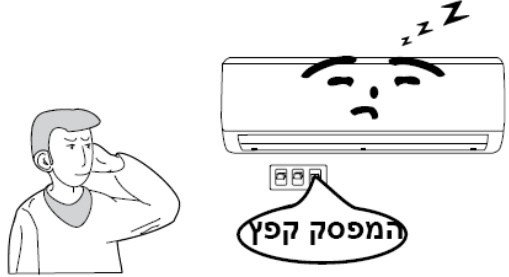
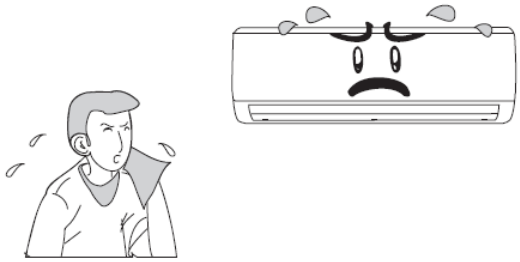
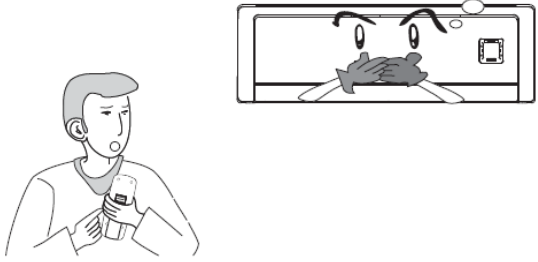

| פתרון הבעיה | התופעה |
|--|---|
| <p>מדובר בקולות חיכוך הנובעים מהתפשטות הפנל או חלקים אחרים עקב שינוי הטמפרטורה.</p> | <p>לעתים נשמעות חריקות קלות בעת ההפעלה או הכיבוי של המזגן.</p>  |
| <ul style="list-style-type: none"> • האם המפסק הראשי כבוי? • האם תקע החשמל אינו תקוע היטב בשקע? • האם המפסק האוטומטי קפץ? • האם המתח גבוה או נמוך מדי (לבדיקה על ידי איש מקצוע)? • האם הטיימר מכוון כהלכה? | <p>לא ניתן להפעיל את המזגן.</p>  |
| <ul style="list-style-type: none"> • האם הטמפרטורה הרצויה מכוונת כהלכה? • האם פתחי היציאה והכניסה של האוויר חסומים? • האם הצטבר במסנן אבק בכמות שחוסמת את זרימת האוויר? • האם דלתות וחלונות החדר סגורים? • האם המאוורר מכוון להסתובב במהירות נמוכה? • האם יש בחדר מקור חום? | <p>תפוקת הקירור או החימום של המזגן אינה נאותה.</p>  |
| <ul style="list-style-type: none"> • קיימות הפרעות אלקטרוניות המשבשות את פעולת השלט-רחוק. שלוף את התקע משקע החשמל וחבר אותו מחדש. • האם השלט-רחוק נמצא בטווח השידור והקליטה של המזגן? האם יש עצמים החוסמים את קו הראייה בין השלט-רחוק לבין המזגן? בדוק את הסוללות שבשלט-רחוק, החלף אותן אם הן חלשות או ריקות. • בדוק אם השלט-רחוק שלם ותקין. • בדוק האם פונקציה נעילת לחצנים הופעלה. | <p>לא ניתן לשלוט במזגן בעזרת השלט-רחוק.</p>  |
| <ul style="list-style-type: none"> • לחות האוויר גבוה במיוחד. • צינור הניקוז של היחידה הפנימית סתום. • צינור הניקוז של היחידה הפנימית מחובר באופן רופף. | <p>דליפת מים מהיחידה הפנימית לחדר.</p> |



| פתרון הבעיה | התופעה |
|--|----------------------------------|
| <ul style="list-style-type: none"> כאשר המזגן פועל במצב קירור, צנרת הקרר וחיבוריה מתקררים ומים מתעבים על פניהם. כאשר המזגן פועל במצב הפשרה אוטומטית, הקרח מפשיר והמים זורמים החוצה. כאשר המזגן פועל במצב חימום, המים שהצטברו במחליף החום מטפטפים. | דליפת מים מהיחידה החיצונית |
| <ul style="list-style-type: none"> קולות המיתוג והניתוק של ממסר המדחס. ההפעלה והכיבוי של פונקציית ההפשרה מלווים ברעשים. אלה נובעים מזרימת הקרר בכיוון הפוך. | רעש ביחידה הפנימית. |
| <ul style="list-style-type: none"> במצב חימום, כאשר טמפרטורת מחליף החום של היחידה הפנימית נמוכה מאוד, המאוורר מפסיק להסתובב כדי למנוע זרימת אוויר קר (מקסימום זמן עצירה 3 דקות). במצב חימום, כאשר הטמפרטורה החיצונית נמוכה והלחות גבוהה, נוצר קרח במחליף החום של היחידה החיצונית, אשר מורחק באופן אוטומטי. מאוורר היחידה הפנימית מפסיק לפעול למשך 8 עד 10 דקות. במהלך ההפשרה נפלטים מים או נוצרים אדים. במצב סילוק הלחות (ייבוש), המאוורר נעצר לעתים כדי למנוע אידוי חוזר של מי העיבוי. | אין יציאת אוויר מהיחידה הפנימית. |
| אם המזגן פועל זמן ממושך בלחות גבוהה, הלחות מתעבה על גבי שכבת יציאת האוויר (גריל) ומטפטפת. | לחות בפתח יציאת האוויר. |

במקרים שלהלן יש להפסיק את פעולת המזגן באופן מיידי, לנתק אותו מרשת החשמל וליצור קשר עם השרות (מספר הטלפון בתעודת האחריות).



בכל אחד מהמקרים הבאים, הפסק את פעולת המזגן ונתק את התקע החשמלי:

- פעולת המזגן מלווה ברעש חזק.
- המזגן פולט ריחות רעים תוך כדי פעולתו.
- דליפת מים בחדר.
- מפסק הפחת או המפסק האוטומטי קופצים לעתים תכופות.
- מים או חומר כלשהו אחר הותזו בשוגג על המזגן.
- כבל המתח והתקע החשמלי מתחממים באופן חריג.



קודי תקלה לפתרון בעיות

כאשר המזגן במצב תקלה, מד הטמפרטורה על היחידה הפנימית מהבהב ומציג את קוד השגיאה. להלן רשימה לזיהוי קוד שגיאה:



| קוד התקלה | פתרון הבעיה |
|----------------------|---|
| E1/E5/E6/E8/U8/H3/H6 | קודים אלו ייעלמו לאחר הפעלת היחידה מחדש. במידה ולא, אנא פנה למרכז השירות. |
| C5/F0/F1/F2 | אנא פנה למרכז השירות. |

יש לתקן או למלא קרר רק ע"י איש מקצוע.

שירות התקנה

דרישות בסיסיות ממקום ההתקנה

התקנה במקומות שלהלן עלולה לגרום לתקלות. אם לא ניתן לשנות את מקום ההתקנה, צור קשר עם מוקד השירות (פרטים בגב החוברת).

- מקומות החשופים למקורות חום חזקים, אדים, גזים דליקים או נדיפים.
- מקומות שיש בהם קרינה אלקטרומגנטית בתדר גבוה שמקורה בציוד שידור, רתכת ומכשור אלקטרוני רפואי.
- מקומות החשופים לרמת מליחות גבוהה, כגון חוף הים.
- מקומות החשופים לשמן מכונות באוויר.
- מקומות החשופים לגז גופרית, כגון כאלה הקרובים למעיינות מים חמים.
- מקומות בעייתיים אחרים.

בחירת מיקום התקנה ליחידה הפנימית

- יש לשמור על פתחי הכניסה ויציאת האוויר במצב פנוי, כדי לאפשר זרימת אוויר חופשית בחלל החדר.
- בחר מיקום המאפשר ניקוז קל ופשוט של מי העיבוי וחיבור נוח בין היחידה הפנימית לבין היחידה החיצונית.
- בחר מיקום שאינו נגיש לילדים.
- התקן את המזגן במקום המסוגל לשאת את משקלו ואת הרעידות הנוצרות במהלך הפעולה ללא יצירת רעש חריג.
- הקפד להשאיר מרווח פנוי סביב המזגן, כדי לאפשר גישה לצורך תחזוקה שוטפת. התקן את היחידה הפנימית בגובה של מינימום 250 ס"מ מהרצפה. אסור להניע ידנית את מדפי האוויר האופקיים. אסור להכניס ידיים לפתח יציאת האוויר.
- ההתקנה תהיה לפחות 1 מטר ממקלט טלוויזיה או ממכשירי חשמל אחרים.
- בחר מיקום המאפשר לשלוף את המסנן בקלות.
- הקפד להתקין את היחידה הפנימית בהתאם לדרישות תרשים ההתקנה.
- יש להדביק רדיד אלומיניום בעובי 100 מיקרון מול פתחי האוורור של הבקר אם המרחק לקיר או כל בסיס אחר פחות מ-102 מ"מ.



בחירת מקום התקנה ליחידה החיצונית

- בחר מיקום שהרעש והאוויר הנפלטים מהיחידה לא יפריעו לשכנים, לבעלי-חיים ולצמחייה.
- בחר מיקום המאפשר אוורור נאות.
- בחר מיקום שבו אין הפרעה לפתחי כניסת ויציאת האוויר.
- מקום ההתקנה של היחידה החיצונית יהיה כזה שיעמוד במשקל היחידה ובזעזועים שהיא מפיקה ויאפשר לבצע את עבודת ההתקנה באופן בטוח.
- ההתקנה תתבצע במקום יבש, אך לא חשוף לקרינת שמש ישירה או לרוח חזקה.
- הקפד להתקין את היחידה החיצונית בהתאם לדרישות תרשים ההתקנה ובאופן המאפשר גישה נוחה לביצוע תחזוקה ותיקונים.
- הפרש הגובה בין היחידה הפנימית לבין היחידה החיצונית לא יעלה על 5 מטרים, ואורך הצנרת המקשרת בין היחידות לא יעלה על 10 מטרים.
- בחר מיקום שאינו נגיש לילדים.
- בחר מיקום המאפשר התקנה שאינה חוסמת מעבר ואינה פוגעת בחזות הסביבה.

הוראות בטיחות למכשירי חשמל ביתיים

- יש לחבר את המזגן למקור מתח בערך הנקוב במפרט המזגן ובאמצעות מעגל בלעדי למזגן וכבל בחתך מתאים.
- אין למשוך את כבל החשמל בחוזקה.
- ההתקנה תתבצע על ידי טכנאי מוסמך, אשר ידאג להארקה תקנית עם חיבור להתקן הארקה תקני. המפסק האוטומטי יהיה מסוג המופעל באופן מגנטי או תרמי, כדי להגן על המזגן מפני קצר ועומס יתר.
- המרחק המינימאלי בין המזגן לבין משטח דליק יהיה 1.5 מטר לפחות.

שים לב:

- וודא שחוט הפאזה, חוט ה-0 וחוט ההארקה של שקע החשמל הביתי מחוברים בהתאם לתרשים החשמלי ובהתאם לחוק החשמל.
- חיווט שגוי עלול לגרום להתחשמלות או לשריפה.
- במזגנים בעלי זינת מעבה, חובה על המתקין בהתאם לחוק החשמל, להתקין אמצעי שיבטיח ניתוק כלל-קוטבי ממקור הזינה, לפני כניסת הזינה למעבה (יחידה חיצונית), כדוגמת מפסק כבאים (פקט).



דרישות הארקה

- המזגן הוא מכשיר חשמלי מסוג 1 (electric appliance type 1) ולכן יש לבצע בדיקת מעגל הארקה.
- החוט בצבע צהוב-ירוק משמש לחיבור הארקה ואין לעשות בו שום שימוש אחר. אסור לחתוך ולחבר אותו באמצעות בורג, הדבר עלול לגרום להתחשמלות.
- התנגדות מעגל ההארקה חייבת לעמוד בדרישות חוק החשמל.

דרישות נוספות

- אופן חיבור המזגן וכבל המתח כמו גם אופן חיבור הכבל המקשר בין-היחידות חייבים להתבצע בהתאם לתרשים החשמלי המצורף למזגן.
- מומלץ לבצע ביקורת תקופתית על ידי בעל מקצוע.
- שימוש בחלקי חילוף מקוריים.
- המזגן אינו מיועד לשימושם של בני אדם (וילדים) הסובלים ממגבלות גופניות, חושיות או מנטאליות, או כאלה חסרי ניסיון וידע בהפעלת מכשירים מסוג זה, אלא אם קבלו הדרכה על הפעלת המזגן מאדם האחראי לבטיחותם שגם יפקח עליהם.
- אין לאפשר לילדים לשחק במזגן.
- על מנת למנוע שחרור הקרר על ידי אנשים לא מורשים, שסתומי השירות הקטנים (ונטילים) ביחידה החיצונית, יוגנו באמצעות כיפות איטום או מכסים מיוחדים הניתנים להסרה אך ורק באמצעות כלים מיוחדים ייעודיים.



תרשים ההתקנה

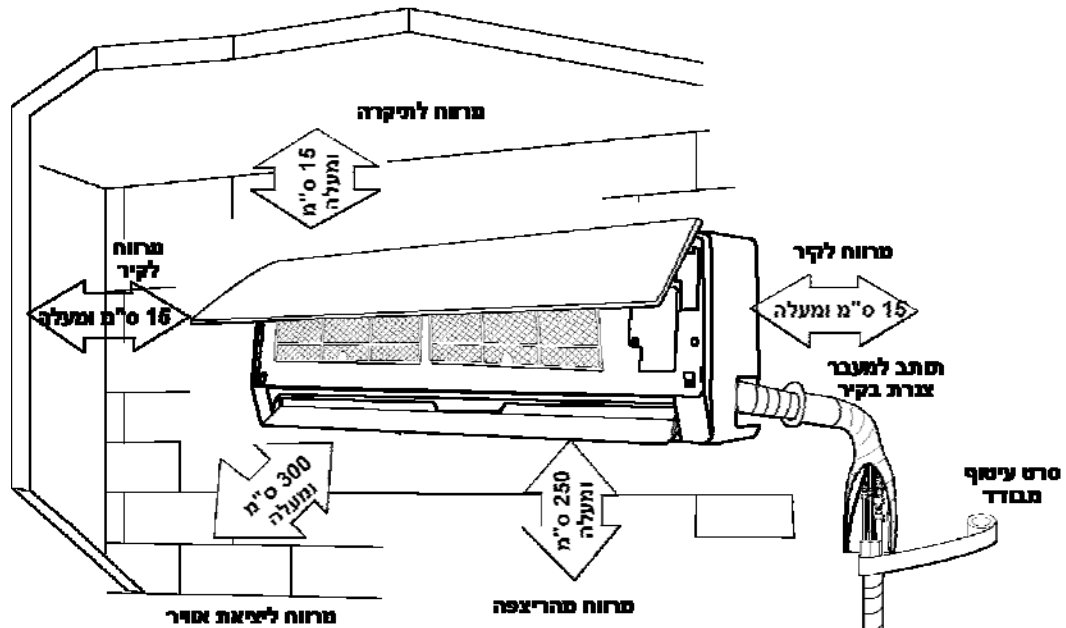

- מידות ההתקנה המציינות בתרשים זה הינן מינימליות להתקנה בסמיכות לקיחת ותקחת וכמו כן עבור שירות.

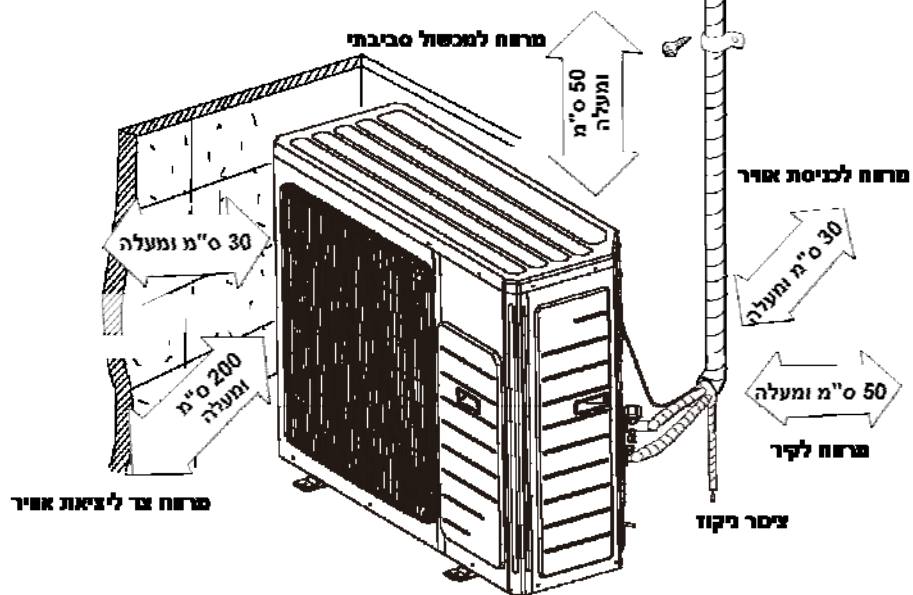

התקנת היחידה הפנימית

שלב ראשון: בחירת מיקום ההתקנה

המלץ ללקוח על מיקום להתקנת היחידה והסבר לו את החשיבות בבחירת המיקום שהמלצת.

שלב שני: הרכבת מסגרת להתקנה קירית

1. תלה את המסגרת להתקנה קירית על הקיר, התאם את המיקום האופקי עם מד אורך וסמן את המיקום לקדיחת החורים על הקיר.
2. קדח חורים לברגים בקיר באמצעות מקדחת אימפקט (השתמש במקדח במידה המתאימה לגודל הדיבל) והכנס לחורים את הדיבלים.
3. קבע את המסגרת להתקנה קירית לקיר באמצעות ברגים (ST4.2x25TA) ובדוק שהמסגרת מותקנת כראוי באמצעות משיכת המסגרת. במידה והבורג משוחרר, קדח חור אחר בסמוך.

שלב שלישי: פתיחת חור לצנרת

1. בחר מיקום לפתח הצנרת בהתאם לכיוון של צינור היציאה. המיקום של פתח הצנרת אמור להיות מעט מתחת למסגרת להתקנה קירית, כמתואר באיור הבא:

עבור דגמי JOY 21/28/35/35-3

עבור דגמי JOY 10/14/18

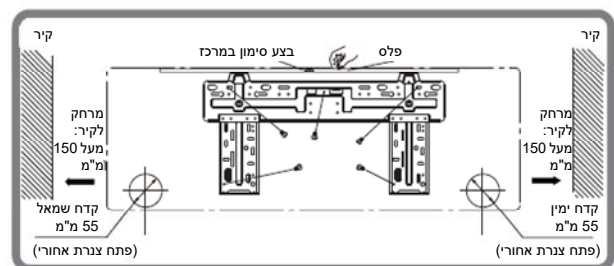
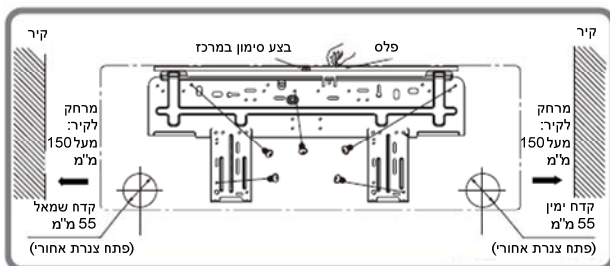

הערה: בחר את תרשים מידות ההתקנה המתאים בהתאם למסגרת ההתקנה שיש ברשותך.

2. פתח את חור הצנרת בקוטר של 550 או 700 במיקום צינור היציאה שנבחר. לניקוז מיטבי ללא תקלות, קדח את פתח הצינור בקיר בהטיה קלה למטה לכיוון הצד החיצוני בזווית של 5-10°.

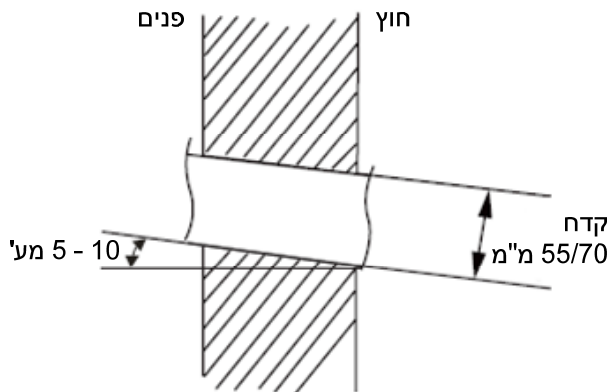

הערה:

- למניעת אבק יש לקחת מרחק ביטחון כאשר אתה פותח את החור.
- הדיבלים לא מסופקים ויש לקנותם בנפרד.

שלב רביעי: צינור יציאה

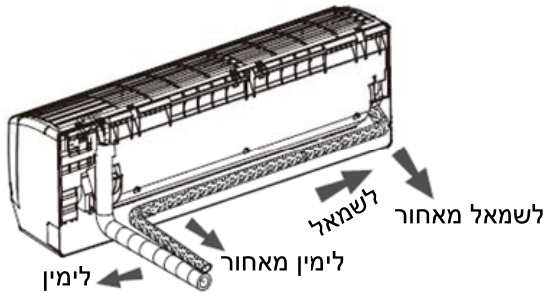

1. ניתן לכוון החוצה את הצינור לצד ימין, ימין-אחורי, שמאל, או שמאל-אחורי.

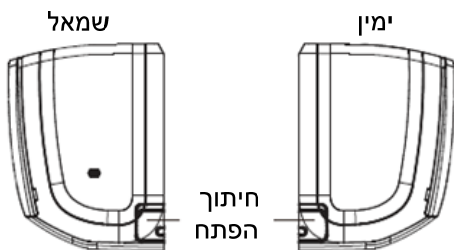

2. כאשר אתה בוחר לאיזה צד אתה מכוון את הצינור, גזור בבקשה את החור המתאים בתא התחתון.



שלב חמישי: חבר את הצינור של היחידה הפנימית

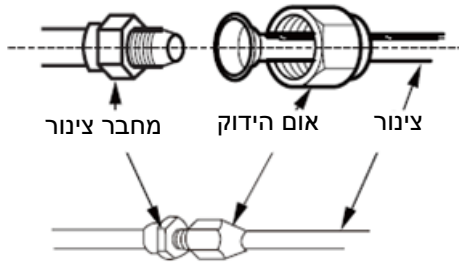

1. כוון את מחבר הצינור לפתח המתאים.
2. הדק את אום ההידוק הידוק ראשוני עם היד.

3. כוון את כוח ההידוק בהתאם לטבלה הבאה. הנח את המפתח על מחבר הצינור והנח את מפתח המומנט על אום ההידוק. הדק את אום ההידוק עם מפתח המומנט.

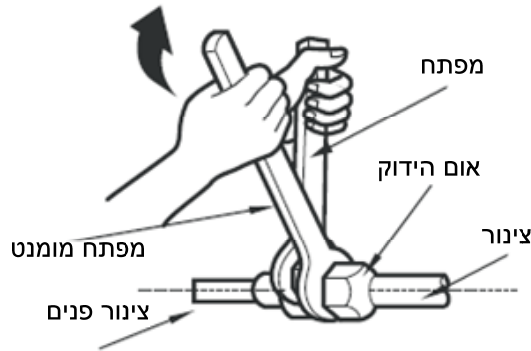

| עובי דופן במ"מ | קוטר האום המשושה | | מומנט הידוק (N*m) |
|----------------|------------------|--------|-------------------|
| | אינץ' | מ"מ | |
| 0.8 | 1/4" | Ø 6.30 | 15 ~ 20 |
| 0.8 | 3/8" | Ø 9.50 | 31 ~ 35 |
| 1.0 | 1/2" | Ø 12.7 | 50 ~ 55 |
| 1.2 | 5/8" | Ø 15.8 | 60 ~ 65 |
| 1.2 | 3/4" | Ø 19.1 | 70 ~ 75 |

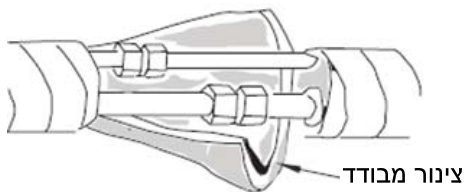

4. עטוף את הצינור ואת המחבר שלו בצינור מבודד והדבק עם נייר דבק.



שלב שישי: התקנת צינור ניקוז

1. חבר את צינור הניקוז לצינור היציאה של היחידה הפנימית.
2. הדק את המחבר עם נייר דבק.

שים לב:

- הוסף צינור מבודד לצינור הניקוז כדי למנוע עיבוי.
- הדיבלים אינם מסופקים.

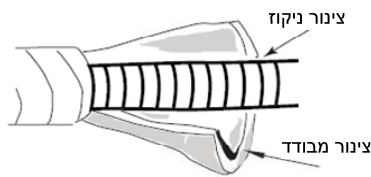
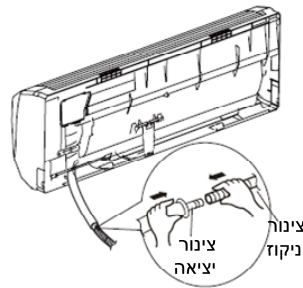
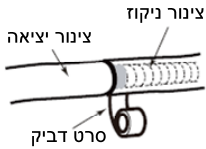

שלב שביעי: חיבור החיווט של היחידה הפנימית

1. פתח את הפאנל, הסר את הבורג ממכסה קופסת החשמל והורד את המכסה.
2. העבר את כבל המתח דרך פתח המעבר בצידה האחורי של היחידה הפנימית ומשוך אותו מהצד הקדמי.

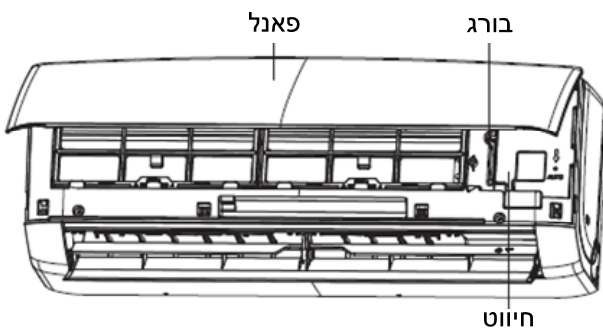

3. הורד את מהדק החיווט, חבר את כבל המתח לפס ההדקים בהתאם לצבע, הדק את הבורג וקבע את כבל המתח עם מהדק החיווט.
4. החזר את מכסה קופסת החשמל והדק באמצעות הבורג.
5. סגור את הפאנל.

שים לב:

- ביצוע חיבורי החשמל של היחידה הפנימית והחיצונית יבוצעו ע"י אדם המוסמך לכך.
- במידה ואורך כבל המתח לא מספיק, אנא צור קשר עם הספק לקבלת כבל חדש. הימנע מלהאריך את הכבל בעצמך.
- למזגן ללא פלאג, יש לחבר מתג אוויר בקו החשמל. יש לחבר את כל הקטבים של מתג האוויר, המרחק בין הקטבים צריך להיות לפחות 3 מ"מ.

שלב שמיני: קשירת הצינור

1. קשור את צינור החיבור, פתיל הזינה וצינור הניקוז בסרט קשירה.

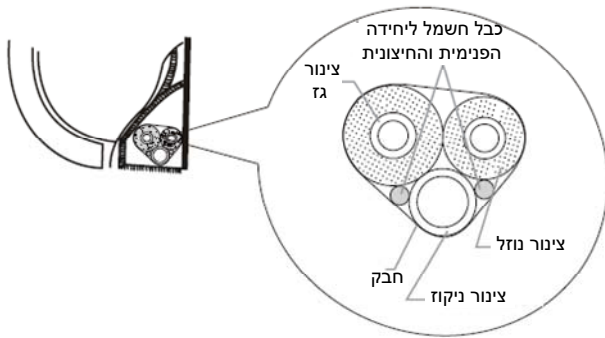

2. השאר אורך מסוים פנוי מצינור הניקוז ופתיל הזינה לצורך ההתקנה כאשר קושרים אותם יחד. כאשר קושרים למידה מסוימת, הפרד את כבל המתח של היחידה הפנימית ולאחר מכן הפרד את צינור הניקוז.

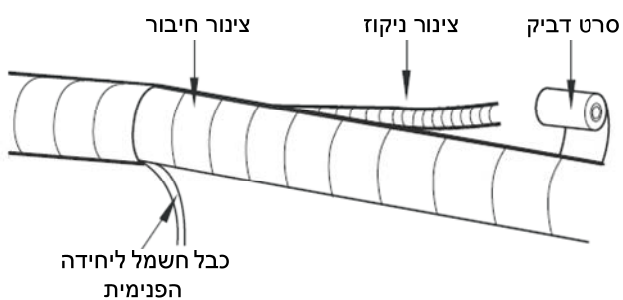

3. קשור את צינור החיבור, פתיל הזינה וצינור הניקוז באופן שווה.

4. יש לקשור את הסוף של צינור הנוזל וצינור הגז בנפרד.

שים לב:

- אין להצליב או לכרוך את פתיל הזינה וכבל הבקרה.
- יש לקשור את צינור הניקוז בתחתיתו.



שלב תשיעי: תליית היחידה הפנימית

1. מקם את הצינורות הקשורים בצינור הקיר והשחל אותם דרך החור בקיר.
2. תלה את היחידה הפנימית על המסגרת להתקנה קירית.
3. מלא את הרווח בין הצינורות לבין החור בקיר בחומר אטימה אלסטי.
4. קבע את הצינור על הקיר.
5. וודא שהיחידה הפנימית מותקנת כראוי וצמודה לקיר.

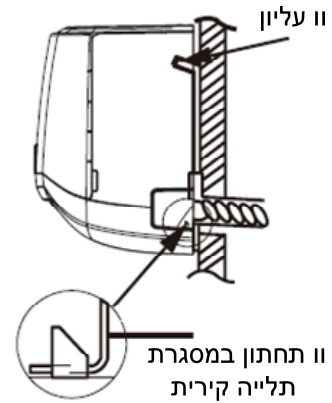
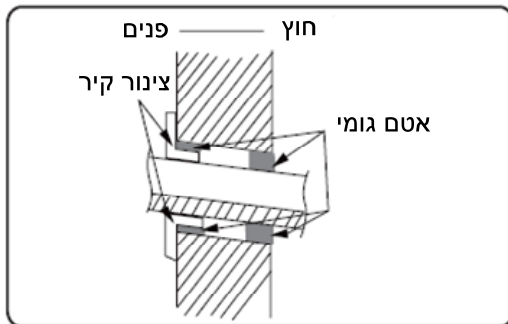

שים לב:

אל תקשור את צינור הניקוז חזק מידי כדי למנוע סתימה.



התקנת היחידה החיצונית

שלב ראשון: קיבוע התומכים של היחידה החיצונית

בחר את רגליות התמיכה בהתאם לדרישות במקום ההתקנה.

1. בחר את מיקום ההתקנה בהתאם למבנה הבית.

2. קבע את התומכים של היחידה החיצונית במיקום הנבחר באמצעות ברגים.

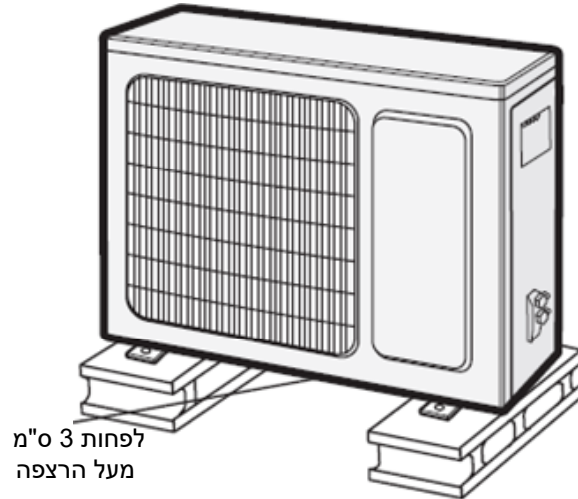

שלב שני: התקנת מחבר ניקוז

התקנה זו היא עבור יחידה לקירור וחימום בלבד.

1. חבר את מחבר ניקוז חוץ לתוך החרוץ שבגוף היחידה:

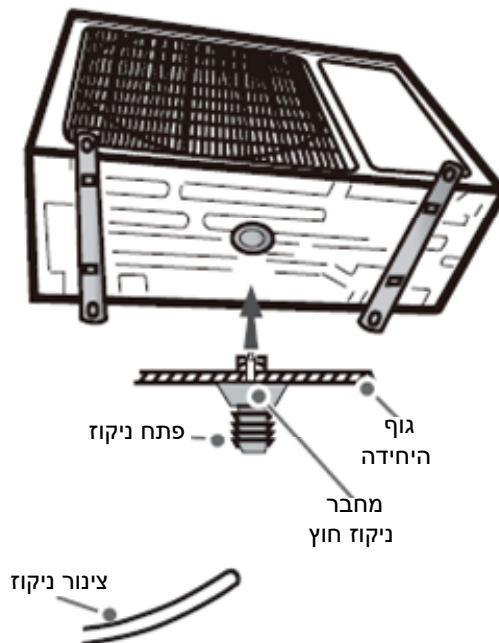

2. חבר את צינור הניקוז לתוך פתח הניקוז.



שלב שלישי: חיבור הצינורות של היחידה הפנימית והחיצונית

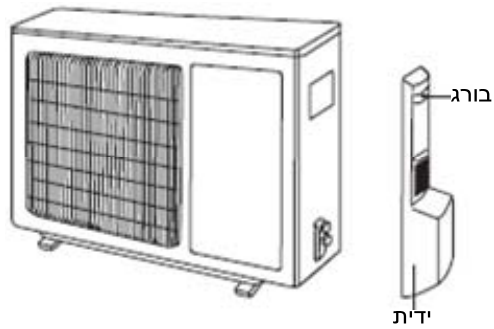

1. הסר את הבורג המותקן בצידה הימני של היחידה החיצונית והסר את הידית.

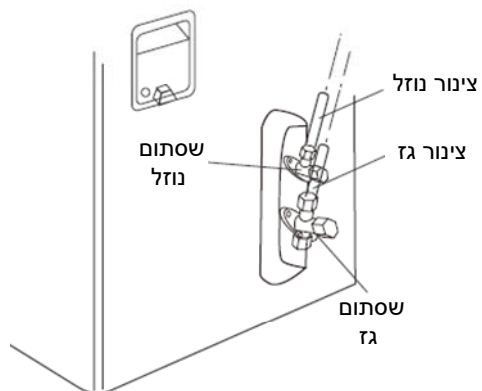

2. הסר את כובע הבורג של השסתום וכוון את מחבר הצינור בפתח הצינור.

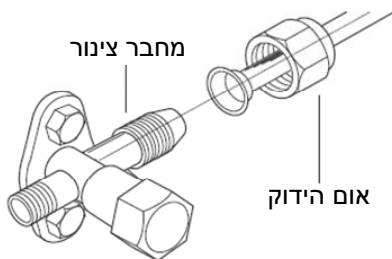

3. הדק את אום ההידוק הידוק ראשוני לכוח יד.

שלב רביעי: חיבור החשמל ליחידה החיצונית

1. הסר את מהדק החיווט, חבר את כבל המתח ואת כבל אותות בקרה (זמין עבור יחידה לקירור וחימום בלבד) לפס ההדקים בהתאם לצבע והדק באמצעות ברגים.
2. קבע את כבל המתח ואת כבל אותות בקרה באמצעות מהדק חיווט (ישים עבור יחידה לקירור וחימום בלבד).

שים לב:

- לאחר הידוק הבורג, משוך מעט את פתיל הזינה כדי לוודא שהוא מחובר כראוי.
- לעולם אל תחתוך את פתיל הזינה כדי לקצר אותו.

שלב חמישי: סידור הצינורות

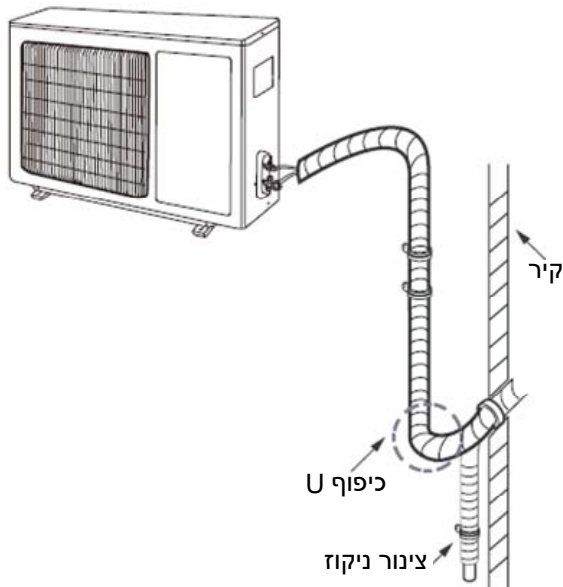

1. יש למקם את הצינורות לאורך הקיר בהטיה ומוסתרים ככל הניתן. קוטר אפשרי מינימאלי של כיפוף הצינור הוא 10 ס"מ.
2. כאשר היחידה החיצונית ממוקמת גבוה יותר מהחור בקיר, עליך לכופף את הצינור בצורת U לפני כניסת הצינור לחדר, כדי למנוע כניסת גשם לחדר.

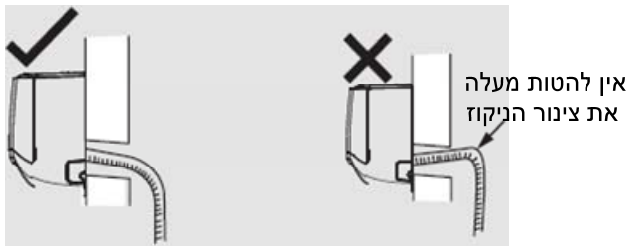
שים לב:

- אסור שגובה המעבר בקיר של צינור הניקוז יהיה גבוה יותר מחזור צינור היציאה של היחידה הפנימית.



- לניקוז תקין, אין למקם את צינור הניקוז בתוך מים.

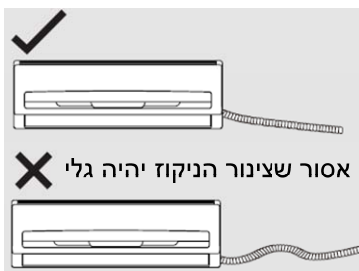

- הטה את צינור הניקוז מעט כלפי מטה. אין לעקם, לכופף או לפתל את צינור הניקוז.

ביצוע וואקום

שים לב:

על מנת למנוע שחרור הקרר על ידי אנשים לא מורשים, שסתומי השירות הקטנים (ונטילים) ביחידה החיצונית, יוגנו באמצעות כיפות איטום או מכסים מיוחדים הניתנים להסרה אך ורק באמצעות כלים מיוחדים ייעודיים.

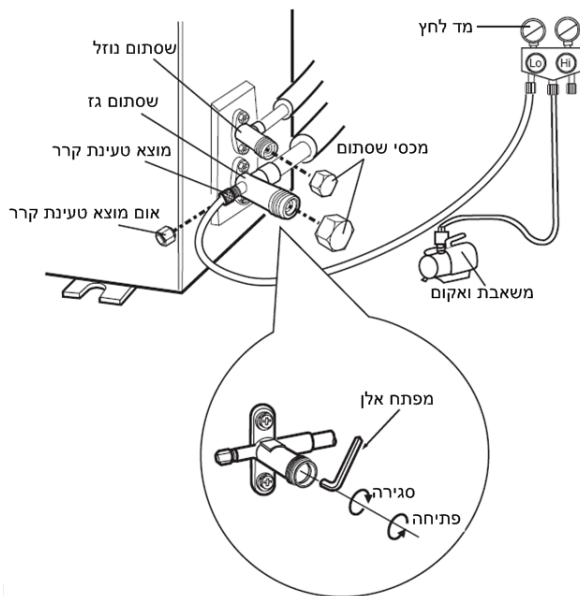

1. הסר את כובעי השסתומים משסתום הנוזל ושסתום הגז. הסר את האום ממוצא טעינת הקרר.

2. חבר את צינור המילוי של מד הלחץ למוצא טעינת הקרר של שסתום הגז וחבר את שאר צינורות המילוי למשאבת הוואקום.

3. פתח לגמרי את מד הלחץ והפעל למשך 10-15 דקות לבדיקה האם הלחץ של מד הלחץ נשאר -0.1MPa .

4. סגור את משאבת הוואקום והשאר במצב זה למשך 1-2 דקות כדי לוודא שהלחץ של מד הלחץ נשאר -0.1MPa . אם הלחץ עולה, כנראה שיש נזילה.

5. הסר את מד הלחץ, פתח לגמרי את ליבת השסתום של שסתום הנוזל ושסתום הגז באמצעות מפתח ברגים משושה.

6. הדק את כובעי הברגים של השסתומים ושל מוצא טעינת הקרר.

7. התקן את הידית.



בחירת צנרת בין היחידות

| כמות הקרר שיש להוסיף למערכת (לכל מטר צנרת מעל 8 מטר) [גרם] | הפרש גובה מרבי בין היחידה הפנימית לחיצונית [מטר] | אורך צינור מירבי [מטר] | עובי צנרת | | דגם |
|--|--|------------------------|------------|----------|------------------|
| | | | צינור נזול | צינור גז | |
| 20 | 5 | 15 | 1/4" | 3/8" | TADIRAN JOY 10 |
| 20 | 5 | 15 | 1/4" | 1/2" | TADIRAN JOY 14 |
| 20 | 10 | 20 | 1/4" | 1/2" | TADIRAN JOY 18 |
| 20 | 10 | 25 | 1/4" | 1/2" | TADIRAN JOY 21 |
| 30 | 15 | 30 | 1/4" | 5/8" | TADIRAN JOY 28 |
| 30 | 15 | 30 | 1/4" | 5/8" | TADIRAN JOY 35 |
| 30 | 15 | 30 | 1/4" | 5/8" | TADIRAN JOY 35/3 |

הערות:

1. כמות הקרר במזגן מתאימה לאורך הצינור הסטנדרטי שהוא 8 מטרים. אם אורך הצינור (L) בין היחידות קטן או שווה ל-8 מטרים, אין צורך להוסיף קרר. אם אורך הצינור בין היחידות גדול מ-8 מטרים, להוסיף קרר.
2. יש להשתמש בצינור בעובי דופן של 0.8-1.2 מ"מ המסוגל לעמוד בלחץ של 6.0 MPa.
3. אפקט הקירור או החימום ירד ככל שגדל אורך הצינור בין היחידות.



איתור דליפה

1. באמצעות גלאי דליפות: בדוק האם קיימת נזילה באמצעות גלאי דליפות.
2. אם אין גלאי דליפות, השתמש במים עם סבון לצורך זיהוי דליפות. שים מים עם סבון על המיקום שאתה חושד שבו יש דליפה והשאר את המים עם הסבון ליותר מ-3 דקות. אם מופיעות בועות מים במקום זה, יש דליפה.

סכמות חשמל

TADIRAN JOY 10

מפסק הגנה: 10A

יחידה פנימית

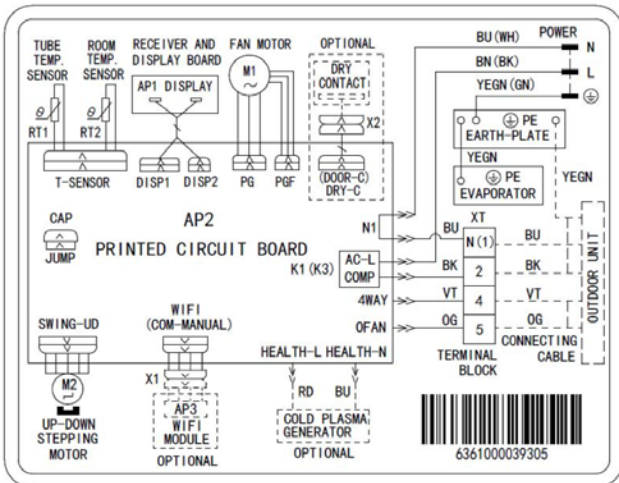

יחידה חיצונית

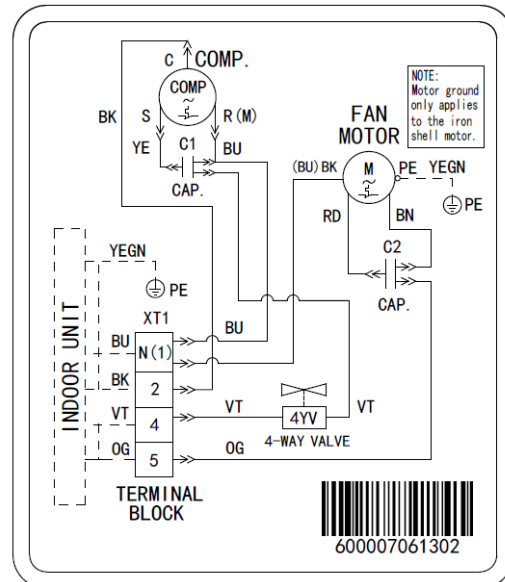



TADIRAN

TADIRAN JOY 14

מפסק הגנה: 10A

יחידה פנימית

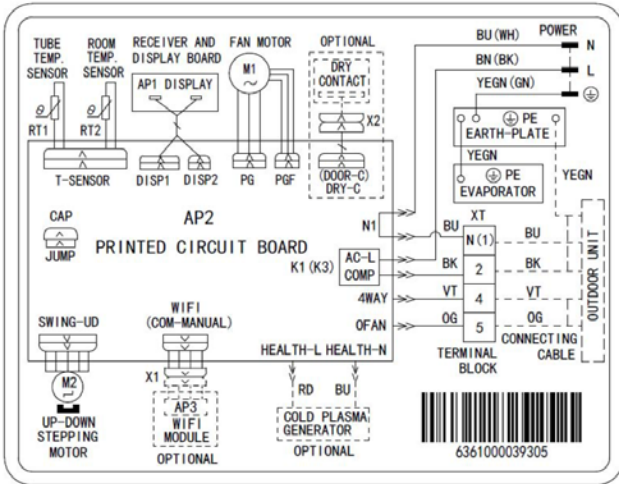

יחידה חיצונית

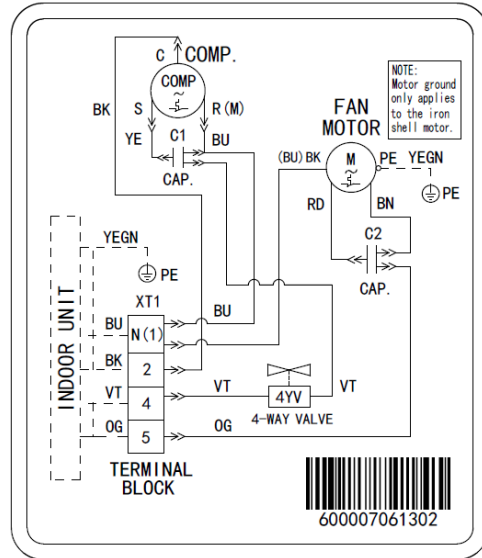

TADIRAN JOY 18

מפסק הגנה: 10A

יחידה פנימית

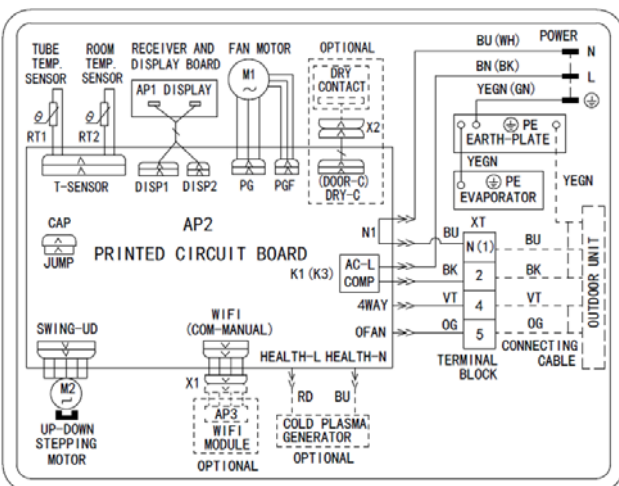

יחידה חיצונית

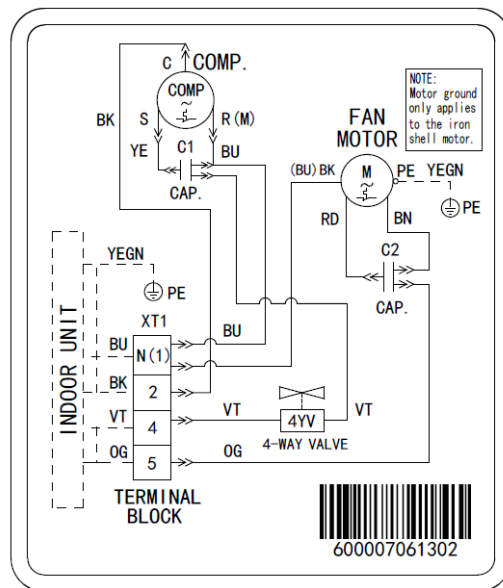

TADIRAN JOY 21

מפסק הגנה: 10A

יחידה פנימית

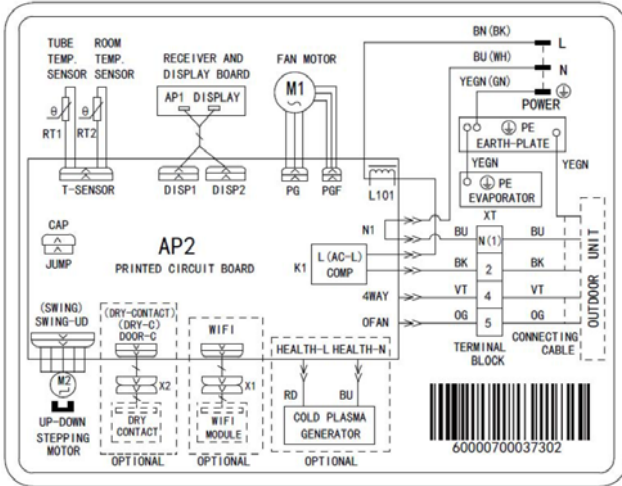

יחידה חיצונית

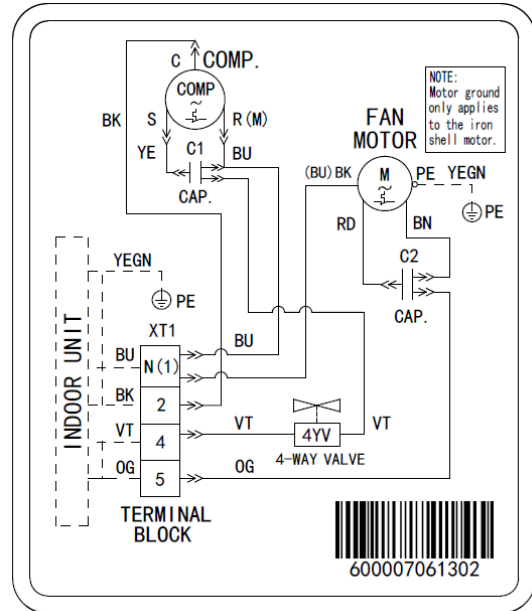

TADIRAN JOY 28

מפסק הגנה: 16A

יחידה פנימית

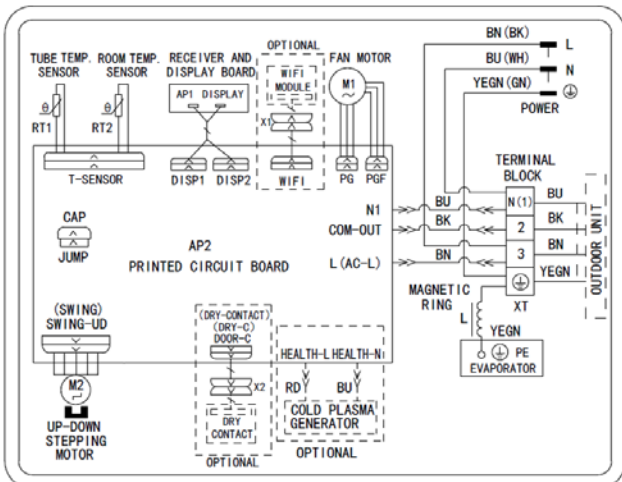

יחידה חיצונית

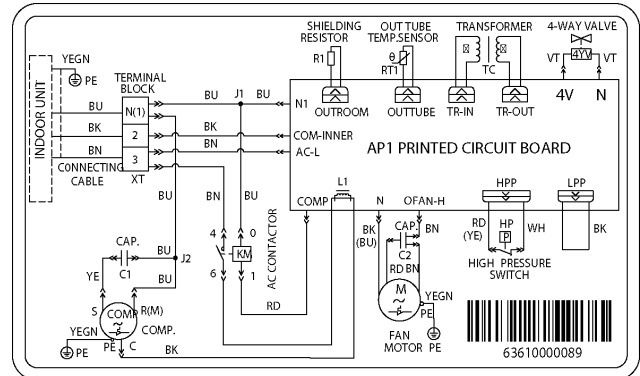

TADIRAN JOY 35

מפסק הגנה: 16A

יחידה פנימית

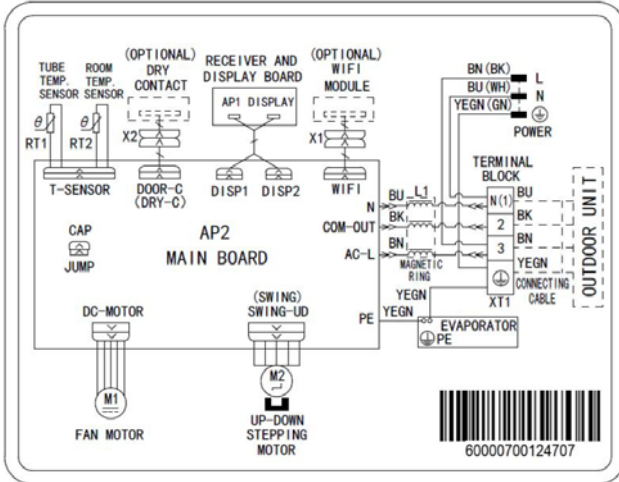

יחידה חיצונית

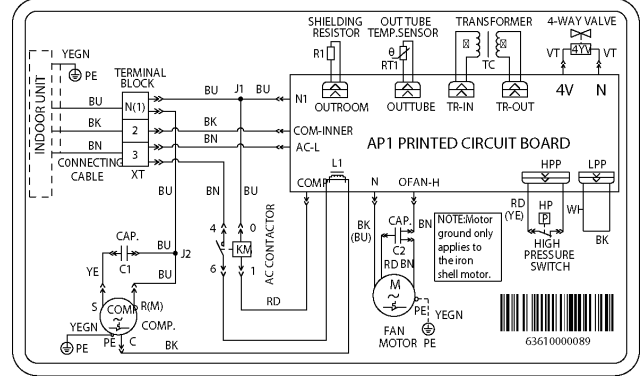

TADIRAN JOY 35/3

מפסק הגנה: 3x10A

יחידה פנימית

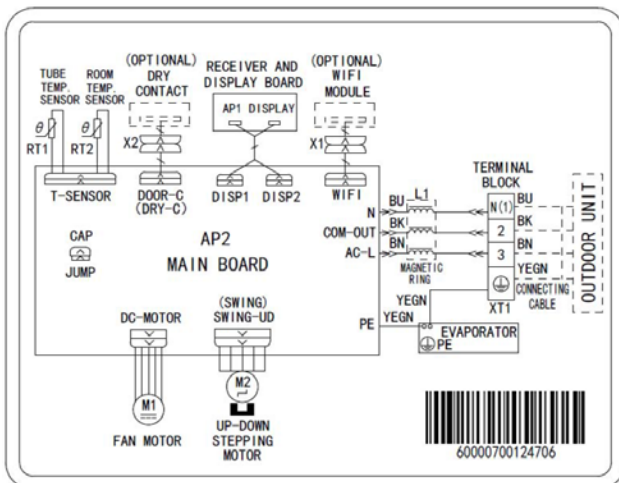

יחידה חיצונית

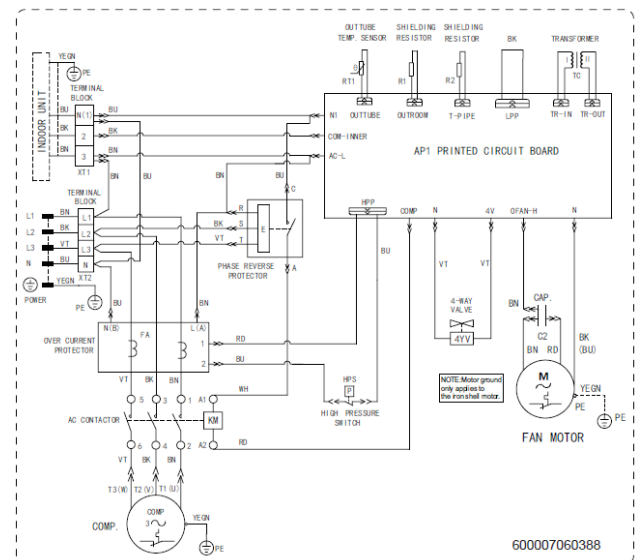



בדיקות לאחר התקנה

לאחר סיום ההתקנה בדוק את הנקודות הבאות:

| תקלה אפשרית | נקודות לבדיקה |
|--|--|
| המזגן עלול ליפול, להתנדנד או להרעיש. | האם המזגן מקובע היטב למקומו? |
| תת-תפוקה בקירור (או בחימום). | האם נבדקה דליפת קרר? |
| התעבות וטפטוף מים. | האם הבידוד התרמי מספק? |
| התעבות וטפטוף מים. | האם ניקוז המים יעיל? |
| תקלת חשמל, נזק לחלקי היחידה והתחשמלות. | האם אספקת המתח למזגן מתאימה לערך המתח הנקוב המופיע בלוחית הנתונים? |
| תקלה או נזק לחלקי היחידה. | האם החיווט החשמלי וחיבורי הצנרת הותקנו לפי המפרט ובאופן בטוח? |
| סכנת התחשמלות. | האם המזגן מחובר להארקה תקינית? |
| תקלה או נזק לחלקי היחידה. | האם נתוני פתיל הזינה עומדים בתו התקן? |
| תת-תפוקה בקירור (או בחימום). | האם פתחי הכניסה והיציאה של האוויר במזגן מכוסים? |
| תקלה או נזק לחלקי היחידה. | האם איזור ההתקנה נקי מאבק ולכלוך אחר שנגרם מההתקנה? |
| תת-תפוקה בקירור (או בחימום). | האם שסתום הגז ושסתום הנוזל של צינורות החיבור פתוחים לגמרי? |
| תת-תפוקה בקירור (או בחימום) או בזבוז חשמל. | האם פתחי הצינורות בקיר כוסו? |

בדיקת הפעלה

טרם הבדיקה

- הלקוח מאשר את התקנת המזגן.
- פרט ללקוח נקודות עיקריות הנוגעות למזגן.

בדיקת ניסיון

- להפעלת המזגן: הרם את המפסק האוטומטי ולחץ על לחץ ההפעלה ON/OFF שבשלט הרחוק.
- לבדיקת תקינות פעולת המזגן: לחץ על לחצן MODE, לבחירת מצב הפעולה: אוטומטי, ייבוש, קירור, חימום או אוורור.
- אם טמפרטורת הסביבה נמוכה מ-16°C, המזגן לא יכול לפעול בקירור.

הוראות הפעלה התקנה ושימוש באפליקציית WIFI למזגני תדיראן JOY

סידרת מזגני תדיראן JOY מסופקת עם יכולת מובנית לחיבור המזגן למערכת שליטה דרך אפליקציה המיועדת להתקנה בטלפונים חכמים .

התקנה

להתקנת האפליקציה בצע את ההנחיות הבאות:

1. הצטייד בשלט רחוק של המזגן, וודא כי הסוללות תקינות והשלט פועל כראוי.
2. במקרה ומותקנים בבית מספר מזגנים המכילים טכנולוגיית WIFI של תדיראן, יש לנתק את המזגנים מהחשמל ולהשאיר רק מזגן אחד בו זמנית בשלב ההגדרה .
3. רשת ה WIFI הביתית חייבת להיות בעלת הגנה של סיסמה.
4. הורד את האפליקציה מחנות האפליקציות:



5. התקן את האפליקציה:

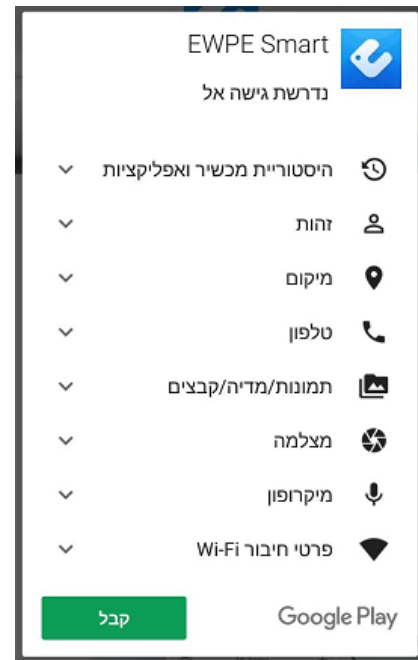

6. עם סיום ההתקנה יופיע העמוד הבא:

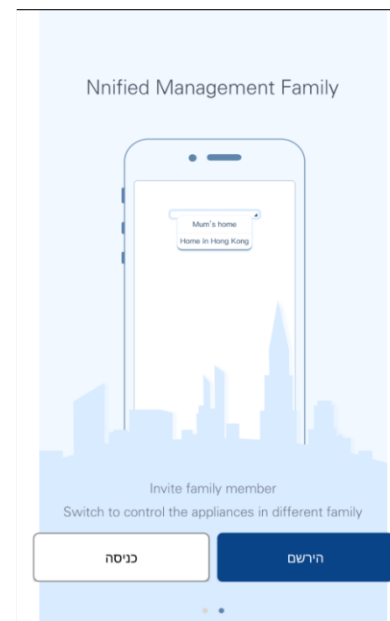

7. במקרה וטרם נרשמת, בחר "הירשם".

8. מלא את פרטיך בעמוד הרישום, בחר שם ייחודי ובשדה "איזור" בחר "אירופה". במקרה ויש ברשותך חשבון FACEBOOK ניתן לבצע כניסה ע"י לחיצה על הסמל בתחתית המסך.

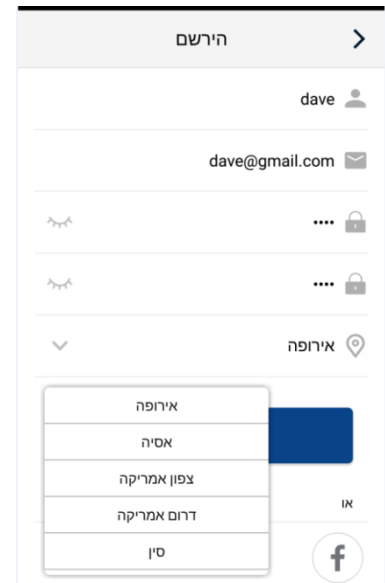

9. עם סיום הרישום יופיע מסך הבית:

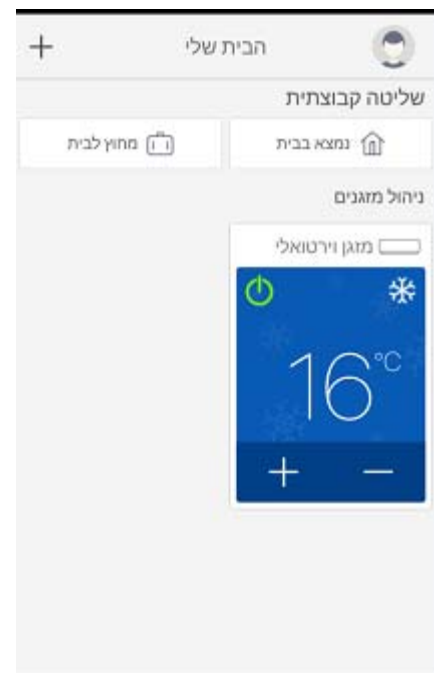



10. כעת האפליקציה מוכנה לחיפוש מזגנים ברשת ה-WIFI. בחר בסימן ה + מימין לכותרת "הבית שלי" להמשך, במסך בחירת סוג המוצר בחר "מזגן".

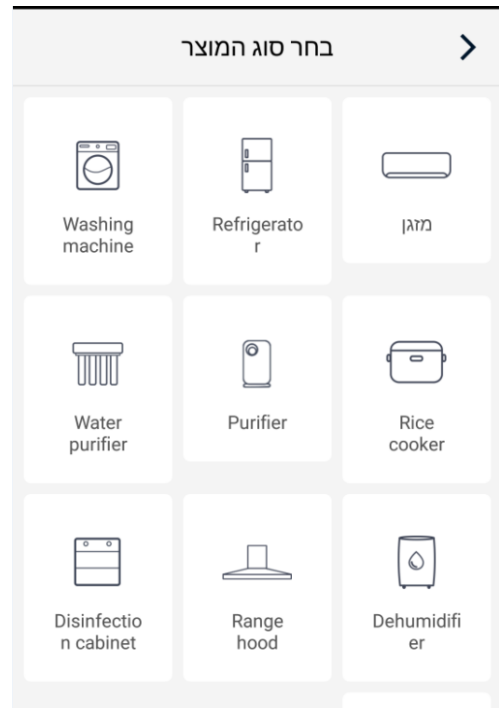

11. לפניך יופיע מסך בחירת סוג השלט, בהתאם לשלט שבידך בחר עם או בלי כפתור WIFI:

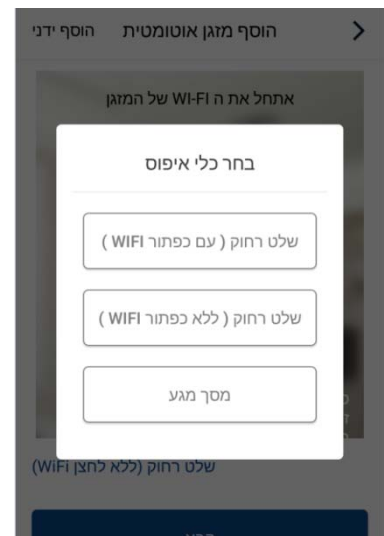



12. בשלב הבא תעבור למסך בו יש לאפס את המזגן לפני סריקתו ברשת ה-WIFI, עקוב אחר ההוראה במסך לאיפוס המזגן, לאחר מכן בחר "הבא":

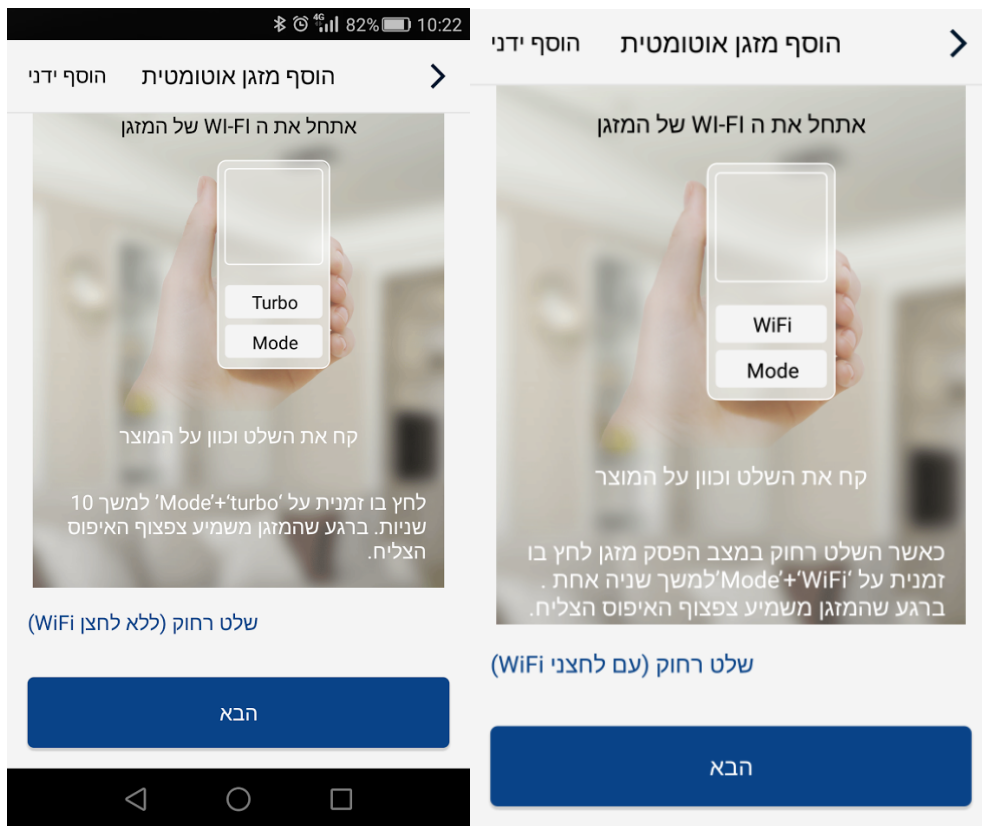

13. במסך הבא יוצג שם הרשת הביתית שהאפליקציה מצאה, הזן את סיסמת הרשת ובחר "חפש מזגן"

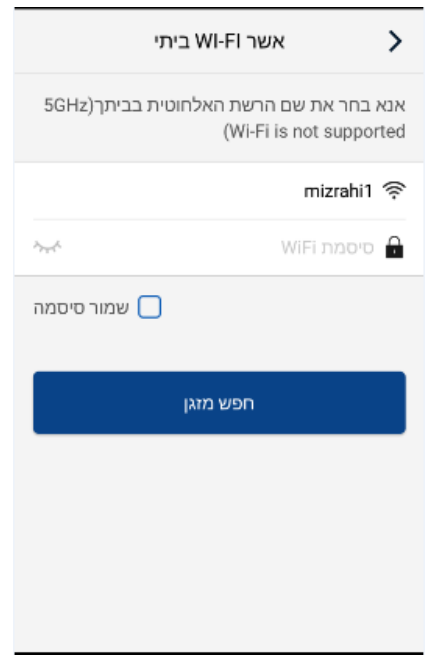

14. האפליקציה תחל בסריקה, המתן



15. ברגע שהמזגן יזוהה , האפליקציה תעבור למסך הבא והמזגן יוצג בשם אקראי:

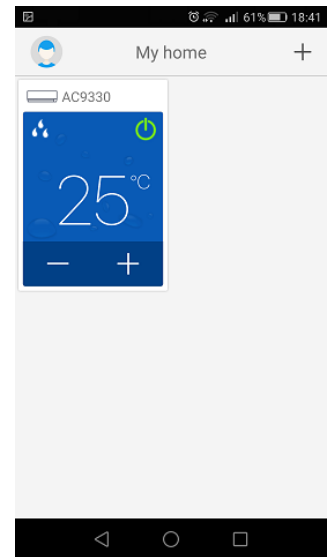

16. לחץ על המזגן לפתיחת מסך הפרטני של המזגן , הקש על סימן העיפרון והכנס שם חדש למזגן. במסך זה ניתן גם למחוק את המזגן:

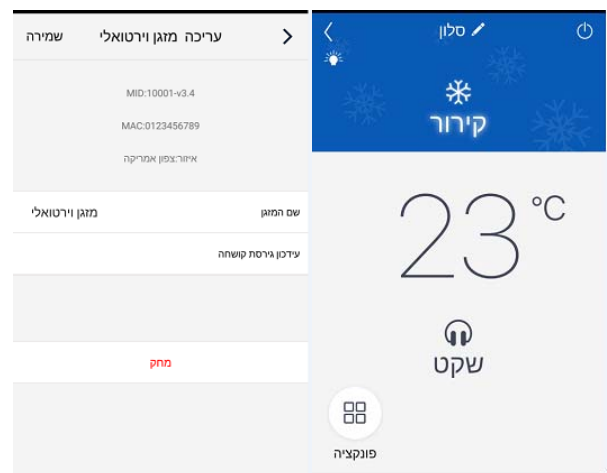

17. לסיום לחץ SAVE. המזגן יופיע עם שמו החדש

בזאת הסתיים שלב הזיהוי וההגדרה של המזגן , ניתן לעבור למזגן הבא

הוראות לתפעול שוטף

כדי לשנות מצב עבודה (קירור / חימום / אוורור / ייבוש), טמפרטורה רצויה מהירות מפוח, גלול לצדדים:



צבע הרקע ישתנה בהתאם למוד העבודה לדוגמא קירור/ייבוש = כחול , חימום = כתום

לבחירת פונקציות נוספות בחר "פונקציה":

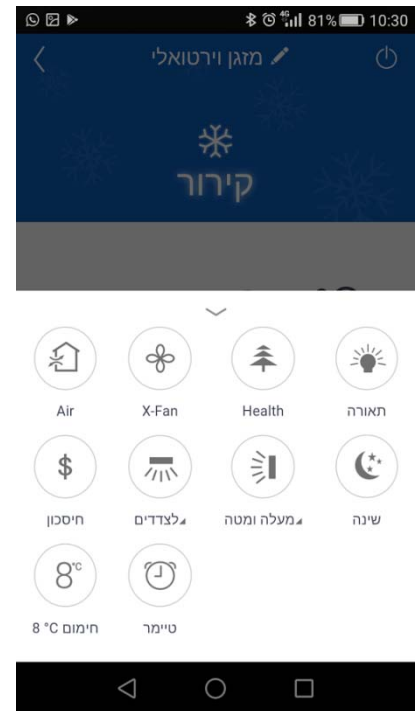

תאורה - כיבוי / הדלקה של תצוגת המזגן

כיוון זמני הפעלה / הפסקה

בחלון "פונקציה" בחר "טיימר":

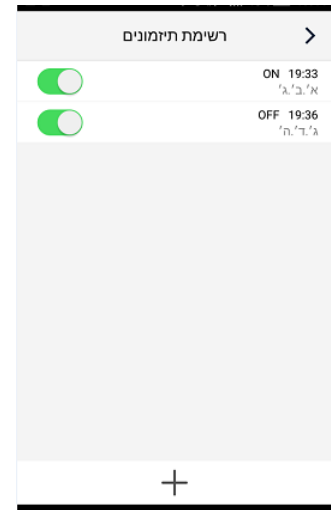

להוספת טיימר לחץ על סימן ה +:

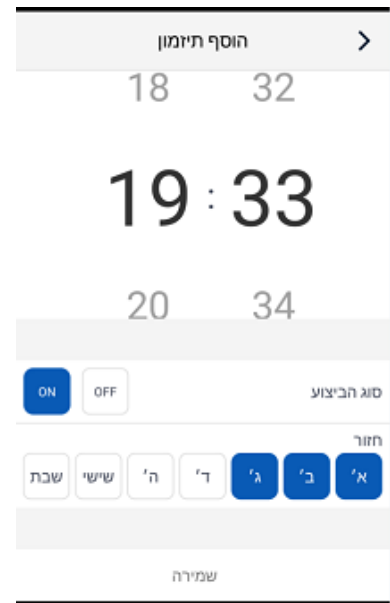

בחר בשעת הפעולה, סוג הפעולה (OFF/ON) ובימי הפעולה ולסיום שמירה

טיפול בחשבון המשתמש ויצירת קבוצות מזגנים

במסך הבית לחץ על סמל האיש:

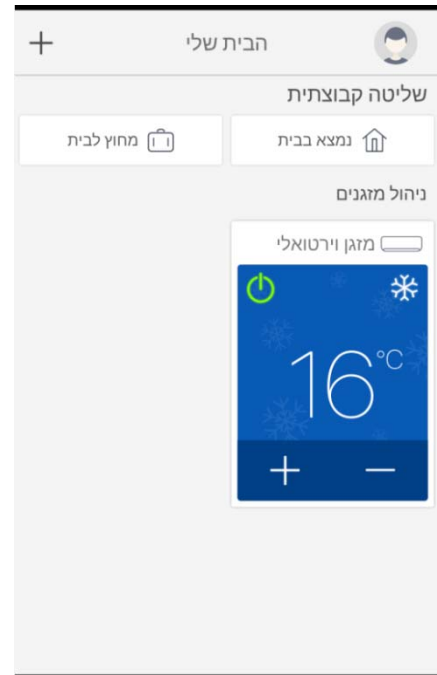

במסך הבא ניתן לתת לעצמך שם ותמונה, לחץ על סמל האיש:

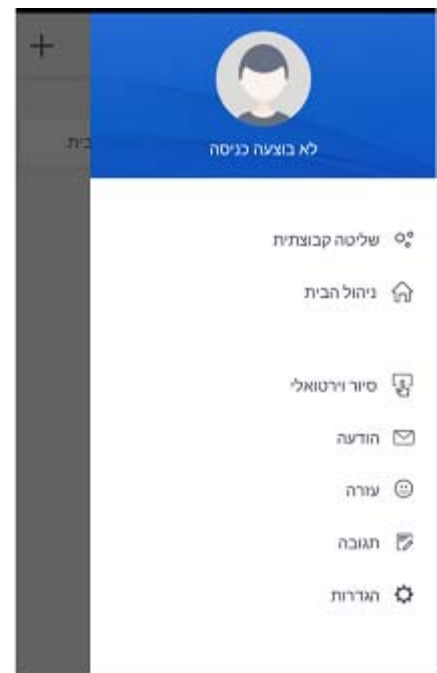



TADIRAN

ניתן למחוק החשבון, לשנות סיסמה, לשנות שם, לבחור תמונה או לצאת מהאפליקציה:

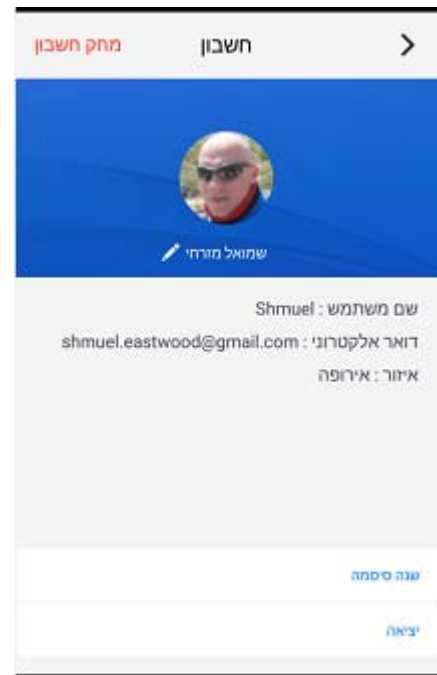



בלחיצה על "שליטה קבוצתית" ניתן להגדיר קבוצות מזגנים תחת כותרת משותפת כאשר בכל תרחיש, כל מזגן יכול להתכוונן לפרמטרים שונים לדוגמה:

- כאשר לוחצים על תרחיש קבוצתי של לילה-חורף, כל המזגנים בקומת המגורים יכבו וכל המזגנים בקומת חדרי השינה יופעלו בחימום מכוונים ל 23 מעלות.
- תרחיש מחוץ לבית - יכבו כל המזגנים וכו'

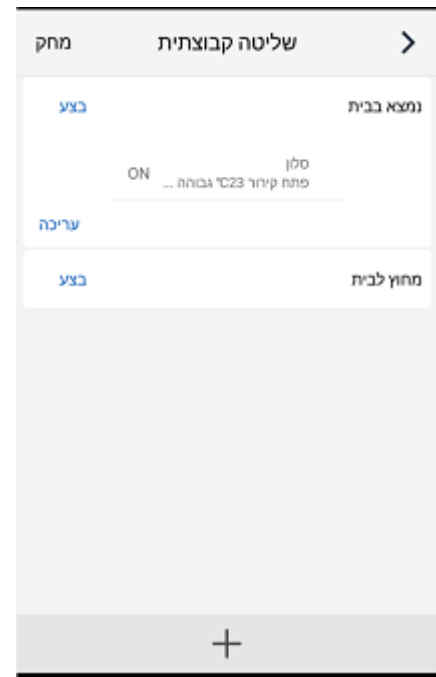

ניתן להפעיל את התרחישים מהמסך הזה ע"י לחיצה על "בצע" וגם מהמסך הראשי.



מוקד שירות לקוחות

שירות למזגני



TADIRAN | **TOSHIBA** | **AMCOR**

אתם מוזמנים לדבר איתנו בכל ערוץ:

שלחו הודעה לבוט שלנו בוואטסאפ 24/7 
054-1466491

חייגו מכל טלפון: 1-700-700-946 

לפניות, השאירו פרטים בטופס צור קשר באתר 

שלחו אלינו SMS למספר 050-2411412 

הלהב 7, איזור התעשייה, חולון 

ימים א'-ה' בין השעות 08:00-16:00 
יום ו' בין השעות 08:00-12:00

בקרו אותנו באתר הבית בכתובת:

<http://www.tadiran-group.co.il>

או, סירקו את הברקוד ותגיעו ישירות לאתר הבית של תדיראן

